

アルミニウム合金製可搬式作業台

マキシムベース

CSG-Sシリーズ

ver.1.3



**優れた安定性**

プレス材を2段目の踏みさんに装着し、安定性の向上を実現

**垂直に設置する手がかり棒**

手がかり棒を床材に対し、垂直に設置することにより有効作業面積が拡大

**55mmの大型ステップ**

55mm幅の大型ステップにより安全性が向上  
(CSR比：約38%アップ)

**堅牢設計**

ブラインドリベット接合部は高強度リベットを採用し締結力を向上



# ・寸法図

## 設置寸法

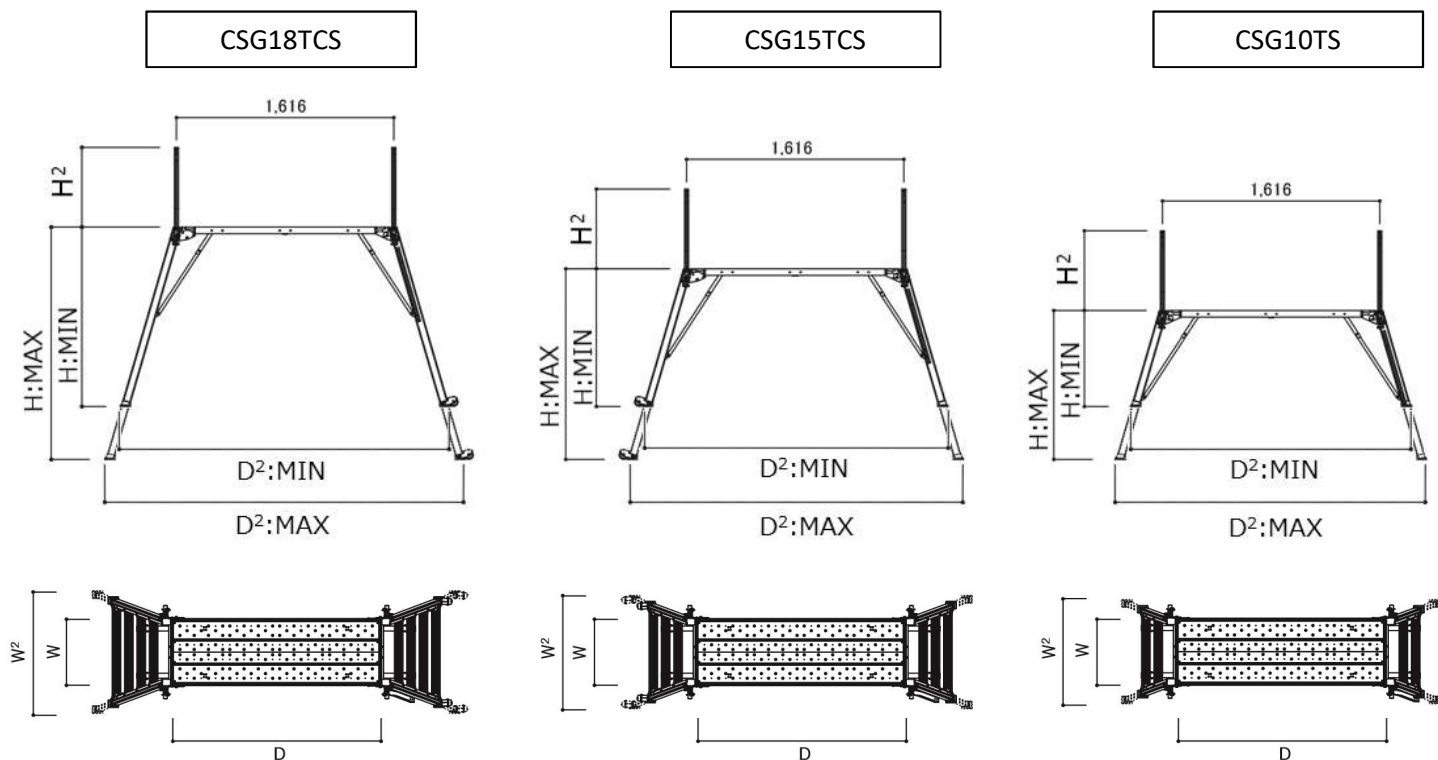

## 《収納寸法》

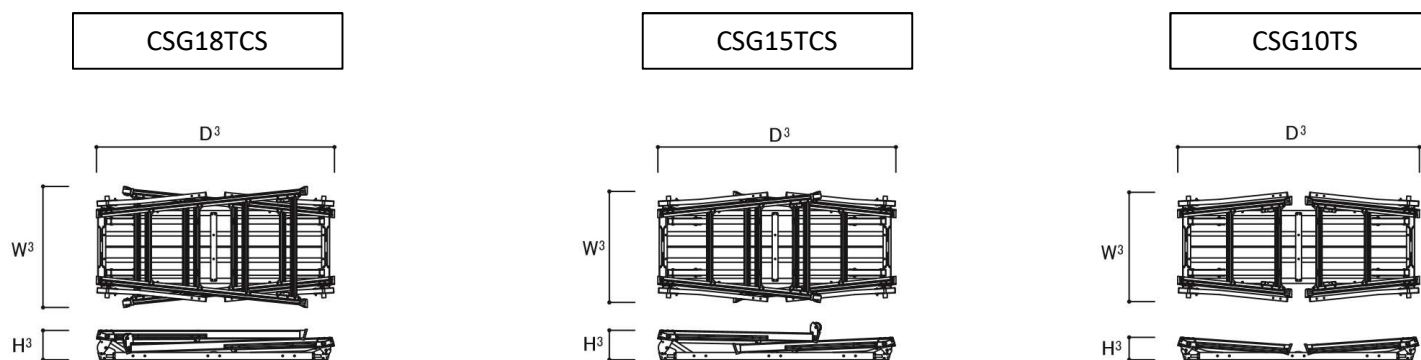

# ・仕様

品番	天板有効寸法 (mm)		作業床高さ (mm)	ピッチ (mm)	設置寸法(mm)		収納寸法(mm)			プレス (本)	手がかり棒等の有無	手がかり棒等の高さ(mm) H²	質量 (kg)	許容荷重 (kN)
	W	D	H		W²	D²	W³	D³	H³					
CSG18TCS	500	1,540	1,355~1,755	50	826~914	2,453~2,683	830	1,610	201	4	有	602	26.4	1.47
CSG15TCS			1,040~1,440		757~845	2,273~2,502	761		202				24.6	
CSG10TS			725~1,125		689~776	2,092~2,321	739	1,634	153				21.8	

材質

アルミニウム合金

**ALINCO** アルインコ株式会社

建設機材事業部

<https://www.alinco.co.jp/>

札幌支店 TEL: 011-222-8810

E-mail: [k-sapporo@alinco.co.jp](mailto:k-sapporo@alinco.co.jp)

大阪支店 TEL: 06-7636-2310

E-mail: [k-osaka@alinco.co.jp](mailto:k-osaka@alinco.co.jp)

仙台支店 TEL: 022-221-8210

E-mail: [k-sendai@alinco.co.jp](mailto:k-sendai@alinco.co.jp)

広島支店 TEL: 082-506-4550

E-mail: [k-hiroshima@alinco.co.jp](mailto:k-hiroshima@alinco.co.jp)

東京支店 TEL: 03-3278-5870

E-mail: [k-tokyo@alinco.co.jp](mailto:k-tokyo@alinco.co.jp)

福岡支店 TEL: 092-652-3388

E-mail: [k-fukuoka@alinco.co.jp](mailto:k-fukuoka@alinco.co.jp)

名古屋支店 TEL: 052-232-2103

E-mail: [k-nagoya@alinco.co.jp](mailto:k-nagoya@alinco.co.jp)

■製品の仕様及び外観は、改良の為予告無く変更する事があります。