

FITNESS PRO. ALINCO

プログラムバイク 6008

AFB6008

取扱説明書



安全にご使用していただくために

取扱説明書をよくお読みいただき、内容を十分理解された上でご使用ください。

● 改良のため、デザイン・仕様を一部変更している場合があります。ご了承ください。

ご使用前に必ずお読みください

この度は、プログラムバイク 6008「AFB6008」をお買い上げいただきまして、誠にありがとうございました。
この取扱説明書は、本製品の組立と使用上の注意及び警告事項について詳しく記載しています。

本製品をご使用になる前には、必ずこの取扱説明書をよくお読みいただき、事故が起らないよう、記載内容にしたがって正しくお使いください。また、お読みになった後も、必要な時にいつでも調べられるよう、すぐに取り出せる場所へ大切に保管してください。尚、本製品のご使用制限は体重90kg以下・連続使用時間30分までとなります。(機器の連続使用によって熱を帯びた部品を冷却し、故障を防止するため、また、機器を末永くご利用いただくため、連続使用後、約1時間は機械を休ませてください。)

● 無断の複製は固く禁じます。

INDEX

安全のため
必ず守っていただくこと
警告・注意事項

各部の名称
部材及び付属品

組立手順

チェックポイント
サドルの調節

表示メーターの機能

表示メーターの操作方法

パルスセンサーについて
故障かな?と思う前に

表示メーターの操作方法
早見表

トレーニングについて

⚠ 本製品のご使用は、注意を怠ると大変危険です!

家庭で行うトレーニングは、ちょっとした不注意で大きな事故につながります。
本書に記載されている内容を守り、自己の責任のもとでトレーニングを行ってください。
お客様の不注意によるいかなる事故も、弊社としましては一切の責任を負いかねますのでご了承ください。

安全のため必ず守っていただくこと
警告・注意事項

警告・注意

安全のために、必ずお守りください。

取扱説明書の警告及び注意内容は、危険の度合によって次の2段階に分けています。
表記されている内容をよく理解していただき、取扱説明書に従った使用法で点検・運動を行ってください。

⚠ 警告

記載されている内容を守らなければ、死亡や傷害事故が生じる危険のあることを示します。

本書記載の警告及び注意事項を遵守されずにご使用されて生じたいかなる事故につきましても、弊社としましては、一切の責任を負いかねますのでご了承ください。また、本書記載の警告及び注意事項に該当すると思われる場合は本製品の組立及びご使用はせず、ただちにサービスセンターへお問い合わせください。

⚠ 注意

記載されている内容を守らなければ、けがや製品が破損する恐れのあることを示します。

・破損したままで使用しますと、傷害事故の原因になります。

●また、各ページには安全にご使用いただくための注意点も表記しております。よくお読みいただき、書かれている内容を十分ご理解の上、ご使用ください。

組立前の警告事項

⚠ 警告

1. 本製品は家庭用の自転車エルゴメーター（フィットネスバイク）です。学校・スポーツジム等、不特定多数の利用者によって使用されるものではありません。また、運動以外の目的では使用しないでください。
2. 本製品は日本国内でのみお使いください。
3. 本製品の使用は健康な方を対象としています。次に該当する方は本製品を使用しないでください。
 - 医師が使用を不相当と認めた方次に該当する方は必ず医師に相談の上、ご使用ください。
 - 医師の治療を受けている方や、特に身体の異常を感じている方
 - 知覚障害のある方
 - 妊娠している、または妊娠の疑いのある方
 - 皮膚疾患のある方
 - 血行障害、血管障害など循環器に障害をお持ちの方
 - 骨粗しょう症など骨に異常のある方
 - 心臓に障害のある方
 - ペースメーカー等の体内植込型医療電子機器を使用している方
 - 呼吸器障害をお持ちの方
 - 高血圧症の方
 - 内臓疾患（胃炎、肝炎、腸炎）等の急性症状のある方
 - 悪性の腫瘍のある方
 - リウマチ症、痛風、変形性関節炎等の方
 - 過去の事故や疾病等により背骨に異常のある方や背骨が曲がっている方

- 腰痛（椎間板ヘルニア、脊椎すべり症、脊椎分離症等）のある方
- 脚、腰、首、手にしびれのある方
- 脚部に静脈りゅう等の重度の血行障害や血栓症等のある方
- リハビリテーション目的で使用される方

上記以外に身体に異常を感じている時

4. 小学生以下及び一人での運動に不安を感じている方、または他者から見てそう感じられる方が使用される場合、リハビリテーションでの目的で使用される場合は、成人（健康者）の方の介添えの上、ご使用ください。また、5才以下の乳幼児やペットのいる場所でのトレーニングはお止めください。
5. 本製品の使用体重制限は最大90kgです。体重90kgを超える方はご使用にならないでください。ご使用中、機器が破損する恐れがあり、重大な事故を引き起こす原因になります。
6. 本機の連続使用耐久時間は最高30分です。30分以上の連続作動はお止めください。また、ご使用後1時間はご使用にならないでください。故障の原因になります。
7. この取扱説明書及び保証書は、大切に保管されますようお願いいたします。紛失された場合、再発行はお受けしかねることがあります。

警告・注意

組立時の警告・注意事項

警告

1. 本製品を長期にわたりご使用いただくため、ボルトの締め、ピンの差し込み、金属バリ等の有無、変形、また、全ての溶接箇所にはひび割れ等がないかご確認ください。
2. 本製品の「組立時」及び「ご使用中」の際には、ボルト、ナット、パイプ、駆動部分に手、指などを挟まれないようにご注意ください。また、床面を保護するマット等をご使用ください。
3. 安全のため、組立の際は、必ず、軍手等を着用して、大人2人以上で行ってください。
4. 本製品をご自分で改造もしくは、付加及び部品を取り外した状態で使用された場合、重大な事故を起こす恐れがありますので絶対にしないでください。

注意

1. 設置の際は十分な場所を確保し、敷物を敷くなどして床や既存の家具に傷が付かないよう、注意して行ってください。
2. 設置作業中、カッターナイフなどの刃物や工具を使用する場合は、取り扱いに十分ご注意ください。
3. 組立前に部品が全て揃っているか、必ずご確認ください。もし揃っていない場合は決して組立はしないでください。
4. 組立完了後、大きなグラつきやガタがないか十分に確認ください。

使用中の警告・注意事項

警告

1. ご使用になられる前には、その都度、各部の部品が完全に固定されているか、必ず確認してください。ボルトがゆるんでいますと、ご使用中にパーツがはずれたりすることもあり、重大な事故を起こす恐れがあります。
2. ご使用前に、サドル及びハンドル取り付け部分等がしっかりと固定されており、また運動しやすいように調整されているかどうかをご確認ください。
3. 本製品への巻き込みを防ぐため、運動中は身体のサイズにあった運動着を着用し、(ゆったりと余裕のある衣服は避けてください。)ソックスとゴム底またはスポンジゴム底の運動靴(ランニングシューズ、トレーニングシューズ)をはいてご使用ください。

4. 乗降する際、ハンドルにもたれかかったり、使用中に前後左右に激しくゆする運動、また周囲の人が使用者、及び本製品を押したり引いたりする行為は、安全性を損ない重大な事故を起こす恐れがありますので決してしないでください。
5. 当製品のベアリング部分は、非常にデリケートで精密にできています。立ち上がったままのペダリング、本体が左右に激しく揺れる位のアンバランスなペダリングは絶対にお避けください。過激な走行は故障の原因となります。
6. 回転中のクランク(ペダル側の回転軸)及びホイール部には、決して指等で直接触れないでください。ホイール等に巻き込まれ重大な事故を引き起こす恐れがあり大変危険です。
7. 安全のため、ピンやボールペン等をポケットに入れたり、衣服に付けたままでの運動は絶対にしないでください。
8. 安全のため、本製品を脚立や踏台等のかわりに使用しないでください。
9. ご使用になる前には十分な準備運動を行い、体をほぐしてください。また、運動後も同様に体をほぐしてください。直接トレーニングされますと筋肉等に損傷を及ぼす原因になります。
10. 本製品は1人用です。同時に2人以上でご使用にならないでください。
11. 安全のため、使用中以外でも車輪やチェーン等の駆動部分に手、指などを入れたりせず、また物や動物、特に乳幼児等取扱説明書を理解できない方が本製品に近づかないように十分注意してください。
12. 運動は少し疲れる程度の運動量を毎日継続して行うのが良く、無理な運動は筋肉を傷めるばかりか、運動効果も少なくなります。
13. 下記のような症状が出た時は、運動を中止してください。(めまい、ふらつき、冷や汗、顔面蒼白、失神、嘔吐、心拍の乱れ、動悸、胸の圧迫感、けいれん、関節、筋肉等の痛み、骨折、その他心身の異常)
14. **ご使用中は必ず、ハンドルを握ってご使用ください。**
15. 健康のため、食直後は運動を避けてください。また、飲食・喫煙をしながらや飲酒後の運動は行わないでください。
16. 保護者の方は幼児等が本製品を遊具として使用しないよう十分ご注意ください。
17. 各部を操作する時には、手指を挟まないように注意してください。
18. 事故・破損の原因となりますので、表示メーターや本体カバーに寄りかかったり、腰をかけたりしないでください。

安全のため必ず守っていただくこと
警告・注意事項

警告・注意

19. バイクをご使用の方に対して、特にご注意いただきたい内容をラベルにして貼っています。警告ラベルをはがしたり傷つけたりしないでください。
20. 事故・破損の原因となりますので、弊社指定の修理技術者以外の方は、表示メーターや本体カバー内などを分解したり、改造・修理は絶対にしないでください。
21. 幼児や、取扱説明書・警告ラベルの内容が理解できない方が一人で機器に触れ、誤作動をしないように十分注意してください。誤った操作は事故の原因となります。

⚠ 注意

1. 本製品は必ず屋内でご使用ください。屋外や倉庫、ベランダや軒下などのチリやホコリ、砂などの多い場所では使用しないでください。サビや傷み・故障の原因になります。
2. 本製品は水平な床の上に設置し、**使用中及び機械の移動の際にも必ず床面を保護する不燃性のマット等をご使用ください。**特にたたみの上ではご使用にならないでください。たたみに損傷を与えます。
3. 運動中に体を壁や柱などにぶつけないよう、広い場所でお使いください。

電動機器の警告事項

⚠ 警告

— 本製品はAC100V(50/60Hz)電源を使用します —

1. ご使用後は必ず、AC/DCアダプターをコンセントから抜いてください。
2. 使用にならない時や、雷が鳴り出した時には、AC/DCアダプターをコンセントから抜いてください。故障や、感電・漏電・発火の原因になります。
3. 本製品付属の専用アダプター以外を使用しないでください。

お手入れについての注意事項

⚠ 注意

1. 本製品を長期にわたりご使用いただくため、定期的に汚れ等を拭きとってください。また、汚れが落ちない場合は、中性洗剤のうすめ液で拭きとってください。
2. 本製品は、塗装加工及び各部に樹脂を使用していますのでシンナー系や酸系の強い洗剤でのお手入れはお避けください。

保管についての警告・注意事項

⚠ 警告

1. 保管場所は本製品でつまずかないような場所に置き、特に小さなお子様勝手に触ることのないよう、必要に応じて梱包等を施してください。また、直射日光が当たる場所や高温・多湿な場所には保管しないでください。
2. 万一、故障その他のトラブルが発生した場合には、お手数でも弊社サービスセンター（フリーダイヤル0120-30-4515）までご相談ください。
3. 長期間ご使用になられますと、サビや摩耗により部品等の劣化が起こる場合があります。お買い上げ日より1年間を過ぎた製品で、購入日が弊社にて確認できる場合は有償にての点検サービスも行っておりますので、お気軽に弊社サービスセンターまでご相談ください。

⚠ 注意

1. ほこりや湿気のある場所、また、直射日光が当たる所や高温な所は避け、乾燥した場所に保管してください。
2. 長期間保管され、再び使用される場合は、本書の警告及び注意事項を再確認の上、ご使用ください。また、長期間使用されなくとも、部品の油切れ及びサビの発生などが予想されますので、本書の警告及び注意事項を確認し、異常がない事を確かめてから、ご使用ください。

各部の名称 部材及び付属品

梱包をあけましたら組み立てを行う前に、必ず各部品・付属品が揃っているかご確認ください。

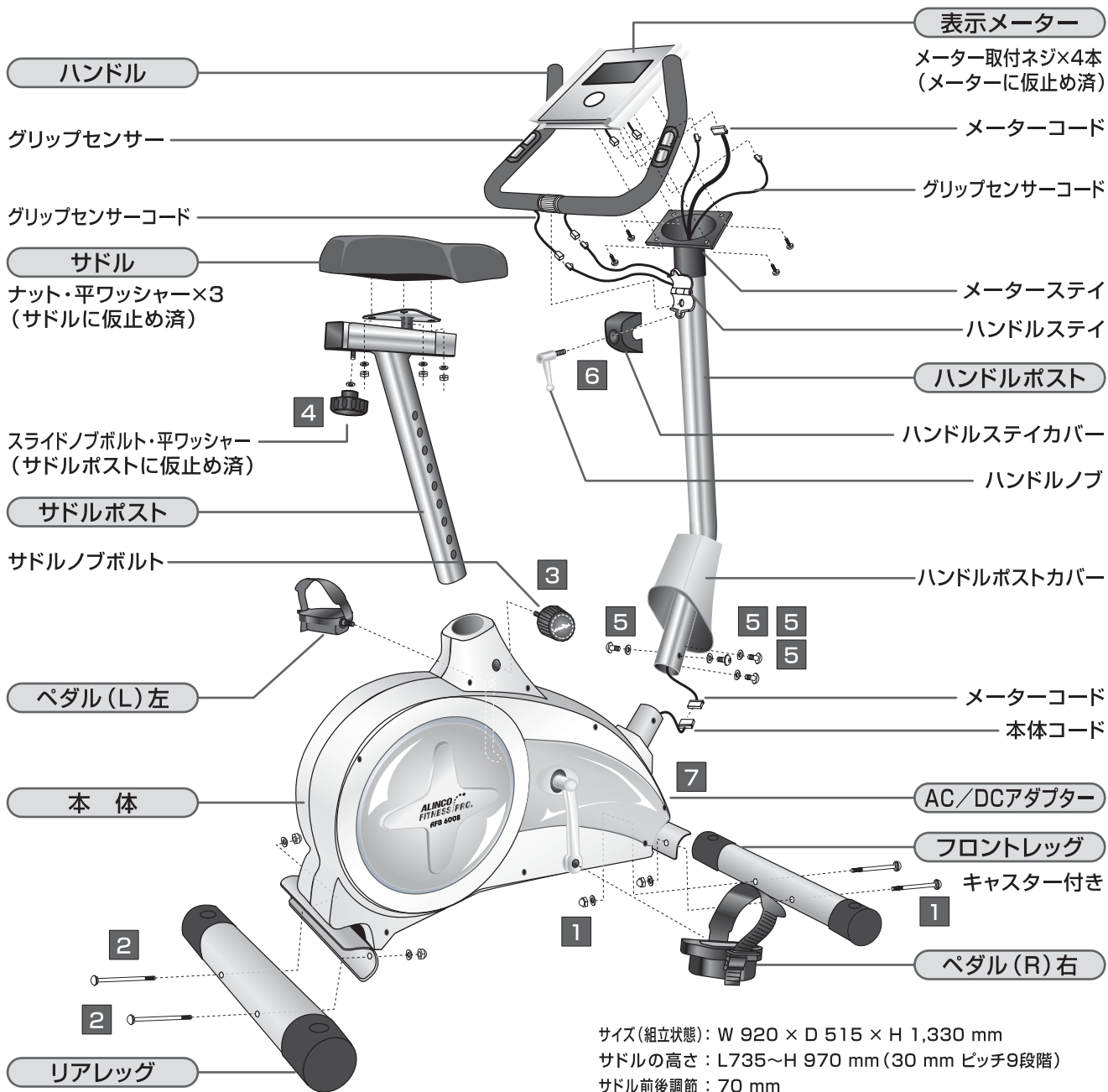

サイズ(組立状態): W 920 × D 515 × H 1,330 mm
 サドルの高さ: L735~H 970 mm (30 mm ピッチ9段階)
 サドル前後調節: 70 mm
 重量: 31.0 kg
 電源: AC100V 50/60Hz 定格消費電力: 3.5W

付属品

- 1 フロントレグ取付用ボルト(短)
+波ワッシャー+ナット 2組
- 2 リアレグ取付用ボルト(長)
+波ワッシャー+ナット 2組
- 3 サドルノブボルト ×1個
- 4 スライドノブボルト+平ワッシャー
(サドルポストに仮止め済) ×1個

- 5 ハンドルポスト取付用ボルト+波ワッシャー ×4セット
(本体取付部に仮止め済)
- 6 ハンドルノブ
+ハンドルステイカバー ×1セット
- 7 AC/DCアダプター ×1個
- 8 工具 ×3種

各部の名称
部材及び付属品

組立手順 (床を傷つけないように、必ず床面を保護するマットなどの上で、組立手順に従い組み立ててください。)

必ず、軍手等を着用し、大人2人以上で組み立ててください。各部の組立は指で締める程度に仮止めし、すべて作業が終わった後、付属の工具等を使ってしっかり増し締めしてください。

1 本体にレッグを固定します

本体にフロントレッグ・リアレッグを **1** フロントレッグ取付用ボルト・波ワッシャーと **2** リアレッグ取付用ボルト・波ワッシャー (各2カ所) で取り付けます。

キャスター付きの方がフロントレッグとなります。

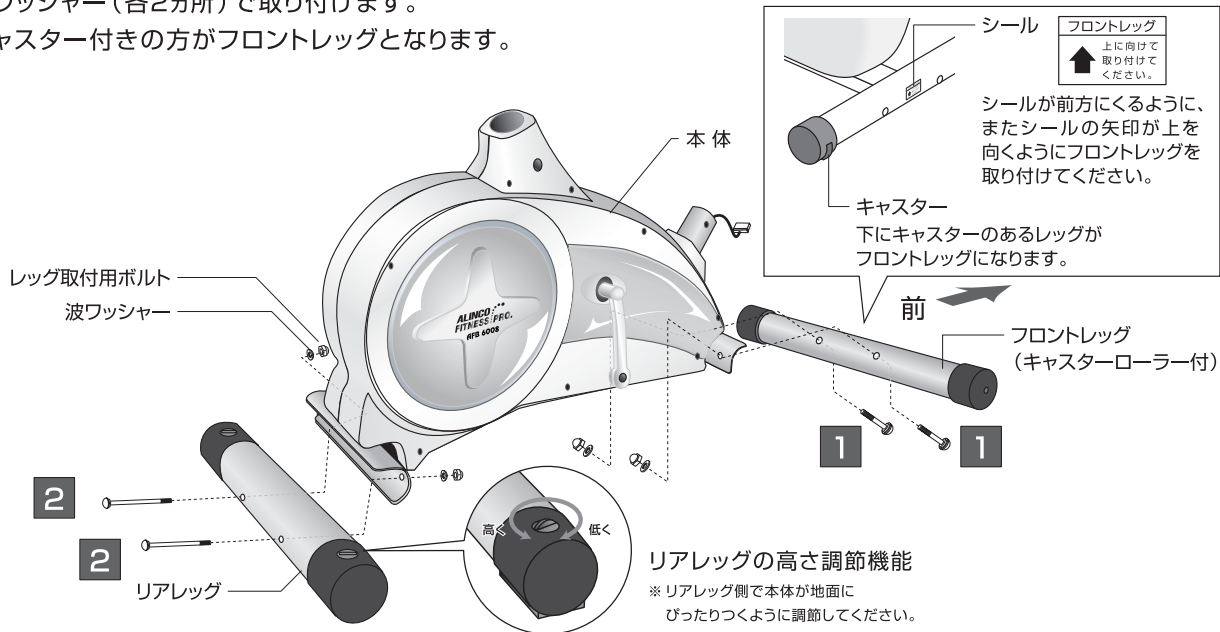

注意 当製品のベアリング部分は、非常にデリケートで精密にできています。立ち上がったままのペダリング、本体が左右に激しく揺れる位のアンバランスなペダリングは絶対にお避けください。過激な走行は故障の原因となります。

2 ペダルを取付けます

まず、ペダルにストラップを取り付けます。ストラップには、L・Rの刻印をつけています。その刻印が表に向いた状態で、ペダルのL・Rにそれぞれストラップを取り付けます。

【ペダル(R)右】の場合

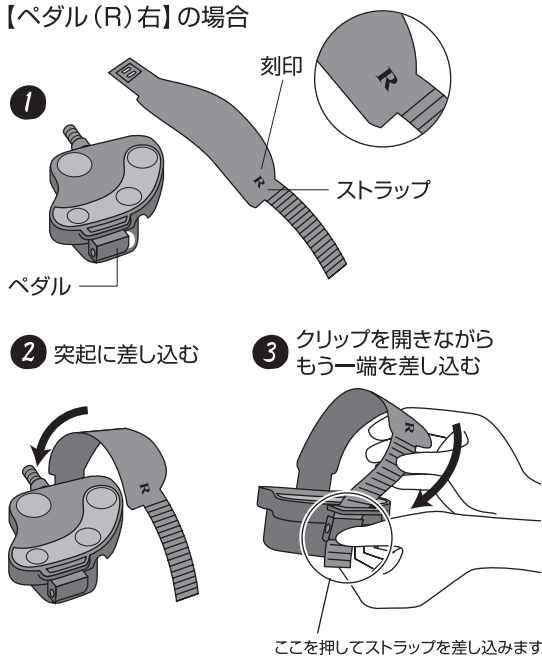

ペダルは固定ボルトの先端に、L・Rの刻印が付けてあるので (L)は左へ (R)は右へ間違わないよう取付けてください。

注 左(L)ペダルは、逆ネジが切られています。取付の際は付属の工具で必ず左に回して取り付けてください。 右(R)ペダルは、右に回して取り付けてください。固定ボルトを逆さに回されると、ネジ山が破損して締まらなくなる場合があります。

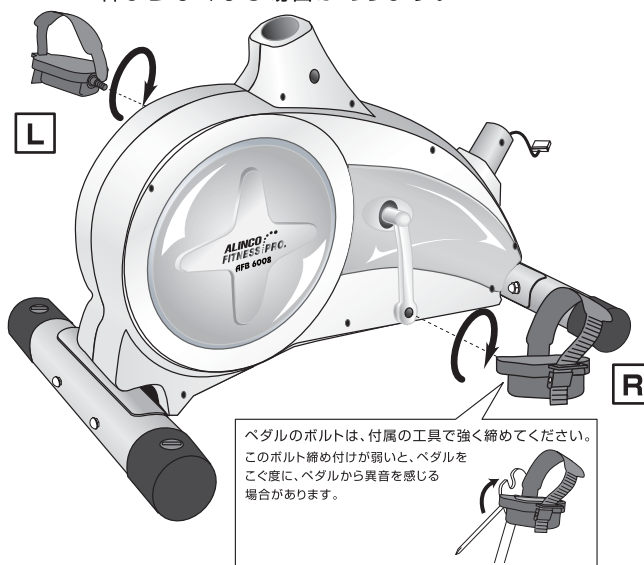

組立手順 (床を傷つけないように、必ず床面を保護するマットなどの上で、組立手順に従い組み立ててください。)

3 サドルを固定します

まず、サドルポストにサドルを固定します。
(ナット・平ワッシャーはサドルに仮止めされています。)
サドル固定ナットは樹脂入りナットのため、締めすぎていく途中で固くなりますがそのまま工具で締めつけてください。次にサドルポストを本体に差し込み、サドルの高さを合わせ **3** サドルノブボルトで固定します。**4** スライドノブボルト+平ワッシャーでサドルの前後を調節します。

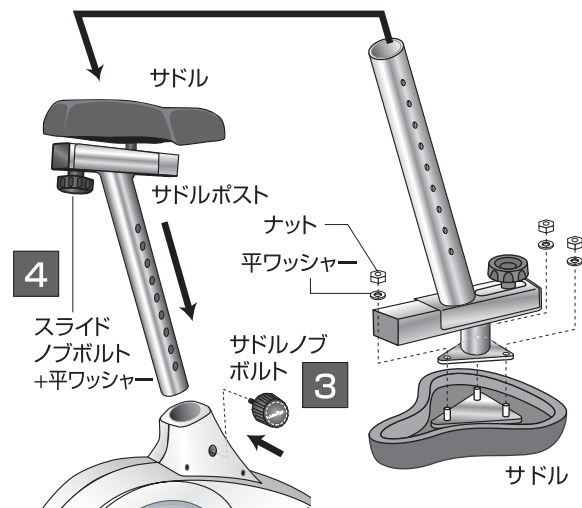

4 メーターコードを接続します

ハンドルポストにハンドルポストカバーを通し、メーターコードを本体コードに接続します。

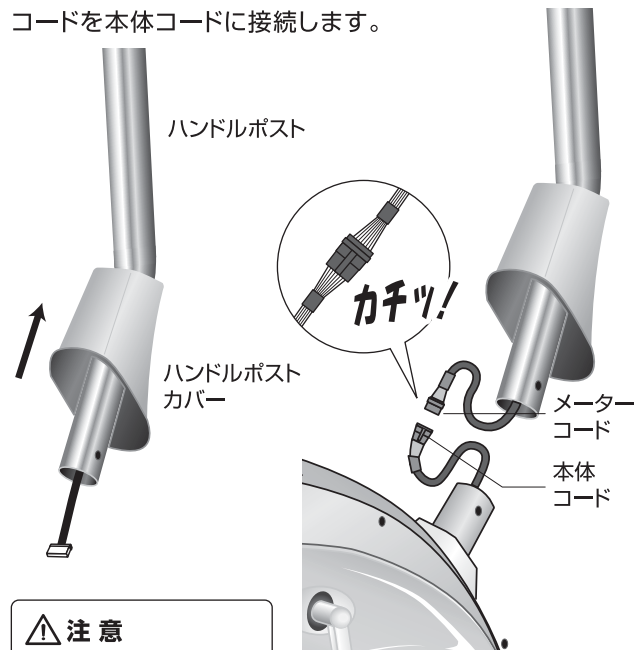

注意
コードを傷つけないように注意してください。コードが断線するとメーターが作動しなくなります。

コネクターは「カチッ」と音がするまで、しっかりと接続してください。

5 ハンドルポストを固定します

本体にハンドルポストを差し込み、**5** ハンドルポスト取付用ボルト・波ワッシャー(4カ所)で固定します。固定後、ハンドルポストカバーを降ろします。

注意

コードをはさまないように注意してください。コードが断線するとメーターが作動しなくなります。

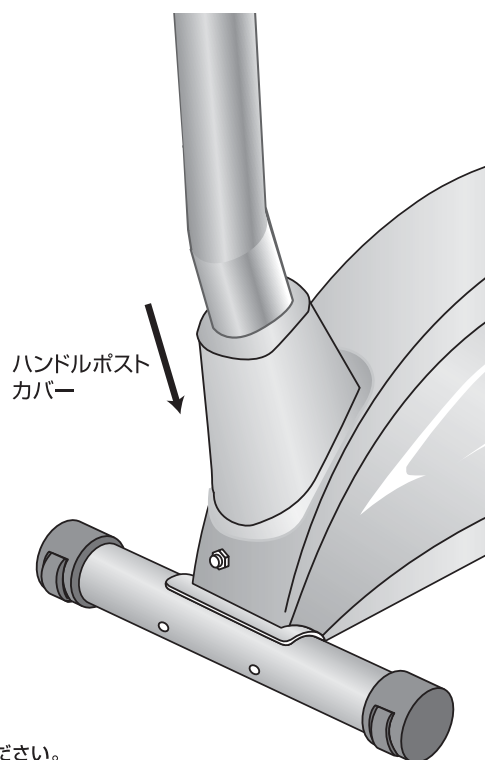
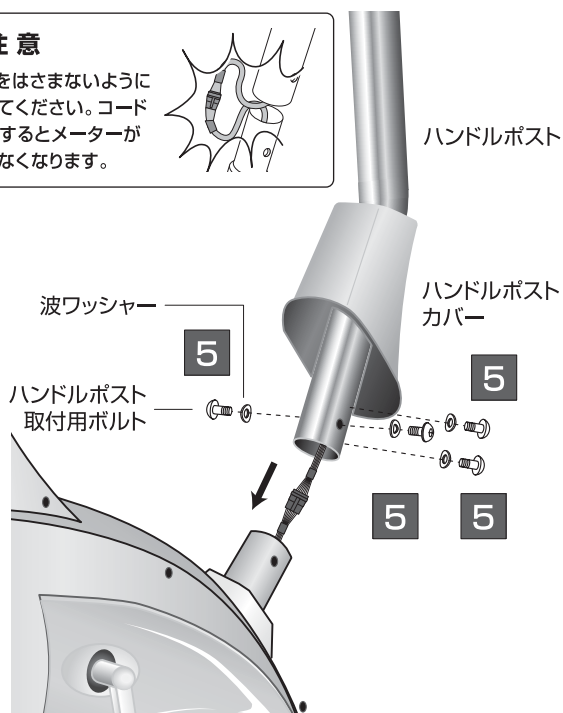
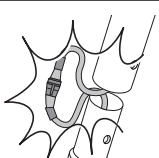

注意 ハンドルポストを本体に差し込む時、手指等をはさまないようにご注意ください。

6 ハンドルを固定します

ハンドルから出ているグリップセンサーコード(2本)をハンドルステイ上から出ているコネクタにしっかりと差し込みます。ハンドルをハンドルステイに挟み込み、そこに **6** ハンドルステイカバーを被せハンドルノブでしっかり固定します。
(グリップセンサーコードは左右どちらに接続してもかまいません。)

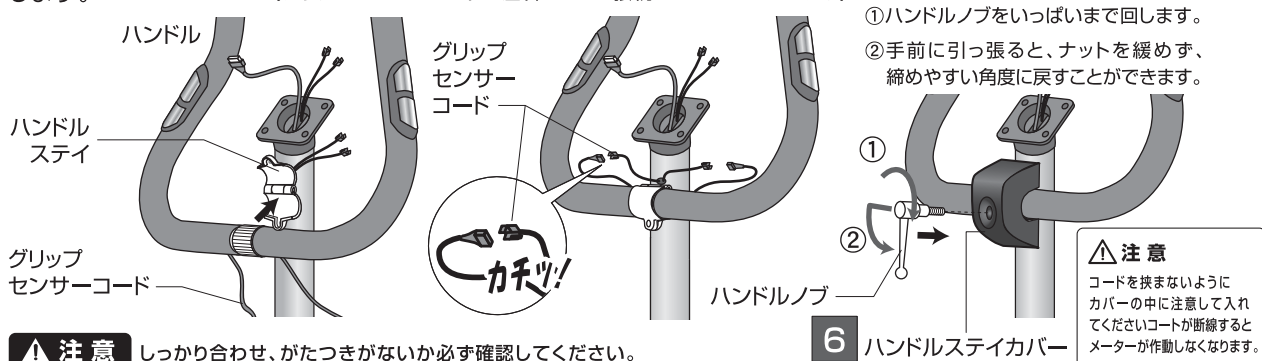

注意 しっかり合わせ、がたつきがないか必ず確認してください。

7 表示メーターを取り付けます

- メーターステイから出ているメーターコードを、表示メーター裏のコネクタにしっかりと差し込みます。
- メーターステイから出ているグリップセンサーコードは、表示メーター裏から出ているジャックにしっかりと差し込みます。
- 表示メーター裏に仮止めされているネジ4本で、表示メーターをメーターステイに固定します。

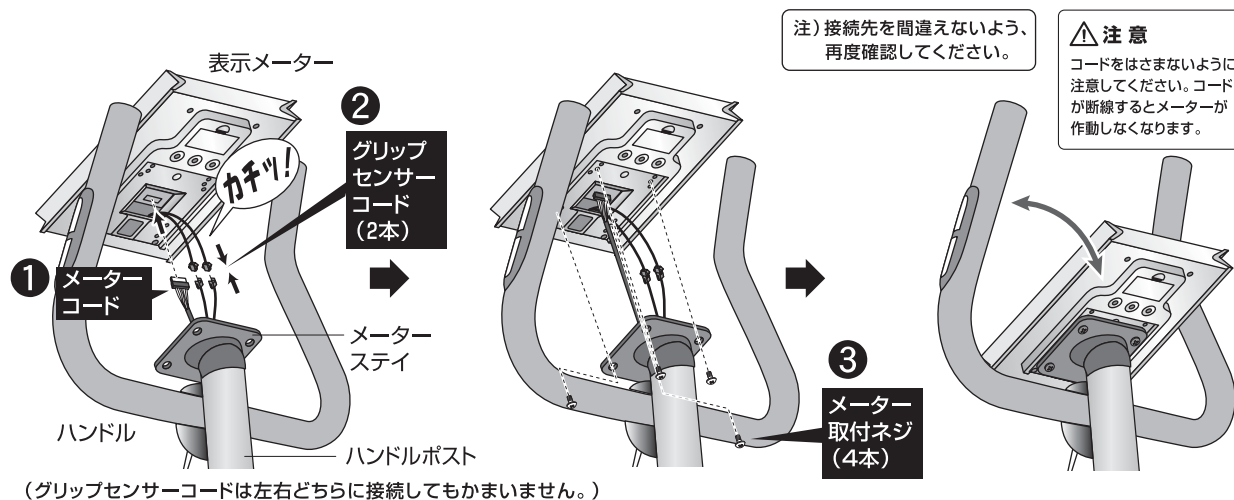

8 AC/DCアダプターを接続します

AC/DCアダプターのコードプラグを本体カバー前部(ハンドルポストカバー下)のジャックに差し込みます。

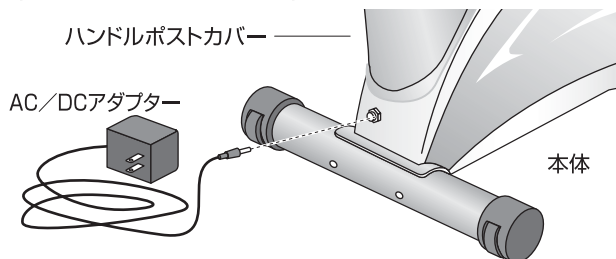

警告 本製品付属の専用アダプター以外を使用しないでください。

※ 組立完了後、メーターに通電しない場合には、組立手順 4、7、8のコードの接続をもう一度ご確認ください。

付属工具について

- 六角ボルトやナットの締め付けに使用します。
- ハンドルポスト取付ボルトの締め付けに使用します。
- ペダルの締め付けに使用します。
- プラス(+)ネジの締め付けに使用します。

チェックポイント・サドルの調節

チェックポイント トレーニングを始める前にもう一度チェックしましょう

チェック 1…ハンドルやサドルにグラつきなどがないですか？

→ 組立手順 1~8 を参照の上、工具で取付部をしっかり締めてください。

チェック 2…ペダルをこいだら、スムーズに回転しますか？

→ 組立手順2で固定したペダルボルトを、工具で増し締めしてください。ペダルボルトの固定が緩いと、異音が発生することがあります

※ペダルを回すと、本体内部のホイールが回転し、少なからずホイールの回転音とマグネットの引力による小さな振動が発生しますが、異常ではございませんので予めご了承ください。

チェック 3…各コードの接続は間違えていませんか？

→ 組立手順 4・7・8 を参照の上、再度ご確認ください。

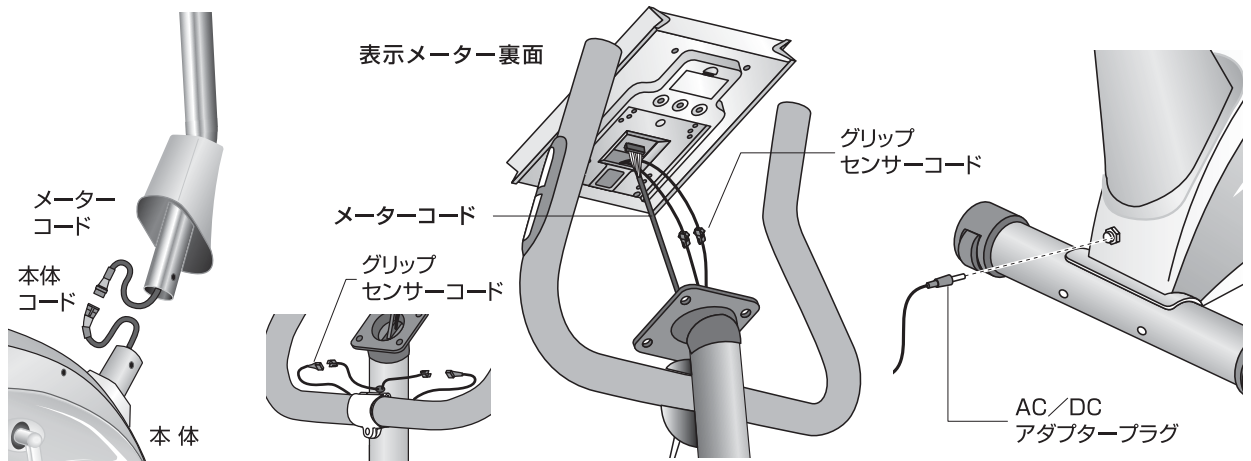

■表示メーターの角度調節

表示メーターの角度調節は、約45度~60度です。お好みの角度に合わせて、ご利用ください。

■サドルの調節

バイクにまっすぐに座り、ペダルが一番下の位置の時に足の裏の中心がペダル面に届き、その際にひざが軽く曲がる程度にしてください。サドルの地上高は最低735mm、最高で970mmまで30mmピッチの9段階です。

また、サドル下のスライドノブボルトを緩めることにより、前後70mmでサドルの位置を変えることができます。

サドルの前後調節

※調節後、スライドノブボルトをしっかり締めてください。

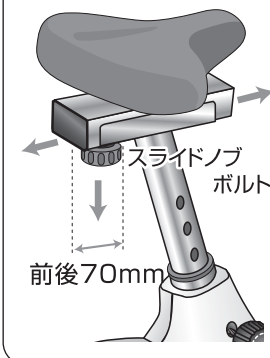

サドルの高さ調節

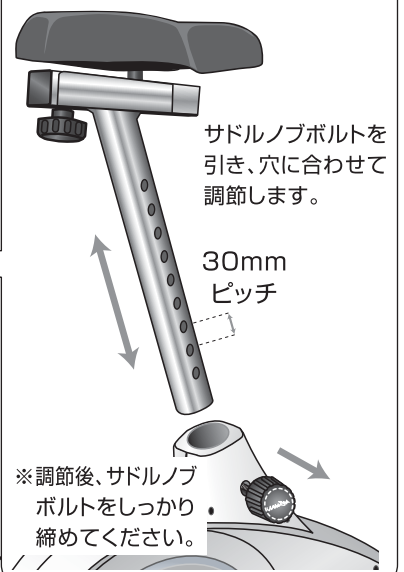

表示メーターの機能

この表示メーターはトレーニングメニューの選択やペダル負荷の調整をすることができます。
また、運動を中止してから数分後、自動的にメーター表示が消える「オートパワーオフ機能」が付いています。

固定表示部

- ① **時間(分:秒)**
運動経過時間を表示します。
STOP表示:スタートボタンで運動をスタートさせるとSTOP表示が消え、時間のカウントが始まります。
- ② **速度(km/h) / 回転数(RPM)**
運動中の速度と、1分あたりのペダル回転数を表示します。
※表示項目は一定時間ごとに切り替わります。
- ③ **距離(km)**
走行距離を表示します。
- ④ **カロリー(kcal) / 運動量(W)**
運動中の消費カロリーと運動量を表示します。
※表示項目は一定時間ごとに切り替わります。
注) 同じ運動をしても個人差(体格・体質)によって消費するカロリーは違います。表示されるカロリーはあくまでも一般的な目安としてください。
- ⑤ **心拍数(拍/分)**
測定した心拍数を表示します。
- ⑥ **登録番号・性別**
選択した登録番号と性別を表示します。

トレーニングメニュー(6種)

選択したトレーニングメニューを表示します。

メイン表示部(16×16ドット)

運動中のペダル負荷変化を表示します。

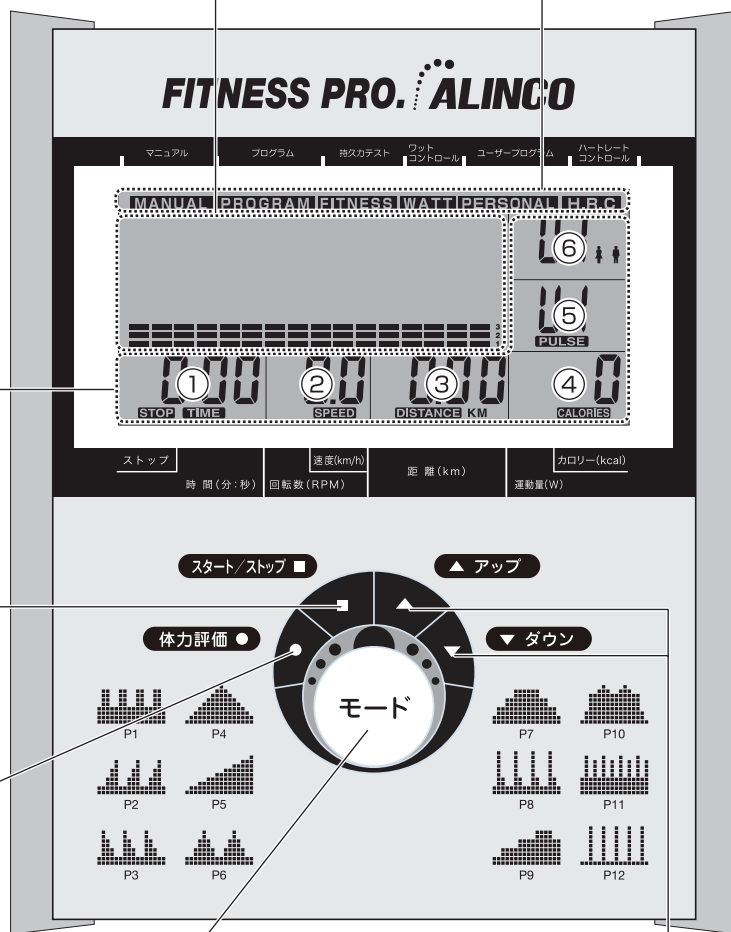

【スタート/ストップ】

このボタンを押すと、選択したトレーニングメニューをスタートします。
もう一度押すとストップします。

【体力評価】ボタン

このボタンを押すと体力評価プログラムが始まります。
P21「表示メーターの操作方法(体力評価)」をご覧ください。

注) 心拍数測定状態でなければ、このボタンを押しても反応しません。

【モード】ボタン

入力画面の切替、入力後の決定を行います。
このボタンを長押し(3秒以上)するとメニュー選択画面に変わり、更に長押し(3秒以上)するとユーザー登録画面(初期画面)に戻ります。

【アップ】【ダウン】ボタン

トレーニングメニューの選択、ペダル負荷の調節、数値入力を行います。
このボタンを長押し(3秒以上)すると数値を早く送ることができます。
また、目標値の入力や解除(0に戻す)する時もこのボタンを使います。

- 運動を開始してもメーター表示が出ない場合には、「組立手順4、7、8」を参照の上、再度ご確認ください。
- このメーターは非常にデリケートにできていますのでボタンの操作の際は強く押さないでください。破損の原因になります。

表示メーターの操作方法（ユーザー登録）

- 電源を入れた時:ユーザー登録画面(初期画面)から始まります。
- 使用中の画面からは、STOPの状態でもードボタンの長押しを2回行いユーザー登録画面(初期画面)にします。

1 登録番号を選択

【アップ】【ダウン】ボタンを押して、U0～U4の登録番号を選択します。

注意:U0で登録された情報はオールリセットもしくは電源が一度切れるとクリアされます。
U0～U4 を選択した段階で「スタート/ストップ」ボタンを押すとマニュアルモードでスタートします。

登録番号選択画面

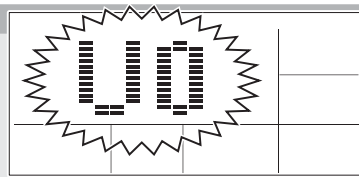

【モード】ボタンを押して決定します。

2 性別を入力

【アップ】【ダウン】ボタンを押し、男性(♂)または女性(♀)を選択します。

性別選択画面

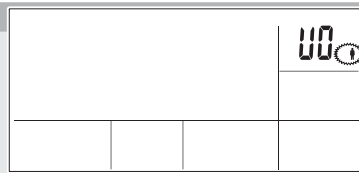

【モード】ボタンを押して決定します。

3 年齢を入力

【アップ】【ダウン】ボタンを押し、年齢(10歳～99歳)を入力します。

年齢入力画面

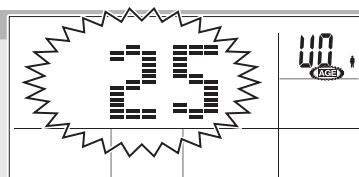

【モード】ボタンを押して決定します。

4 身長を入力

【アップ】【ダウン】ボタンを押し、身長(100cm～200cm)を入力します。

身長入力画面

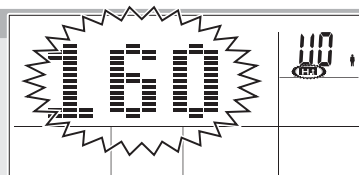

【モード】ボタンを押して決定します。

5 体重を入力

【アップ】【ダウン】ボタンを押し、体重(20kg～150kg)を入力します。

注意:但し、本製品の使用制限体重は90kgです。

体重入力画面

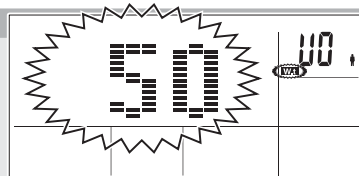

【モード】ボタンを押して決定します。

U0を選択している場合

U1～U4を選択している場合

前回行っていたプログラムへ
「6トレーニングメニュー選択画面」へいく場合は【モード】ボタン長押し

6 トレーニングメニュー選択画面

次ページ以降、各トレーニングメニューのページをご覧ください。

MANUAL: マニュアルモード
特にプログラムを設定せず、自由に運動するモードです。……P11～P12へ

PROGRAM: プログラムモード
12種類のプログラムから選択して運動するモードです。……P13～P14へ

FITNESS: 持久力テスト
使用者の持久力(運動レベル)を、一定の負荷で一定の時間内にどれだけの距離を走行したかで判定します。……P14へ

WATT: ワットコントロールモード
設定された運動量(ワット)を一定に保つように、ペダル負荷レベルを自動変化させてくれるモードです。……P15～16へ

PERSONAL: ユーザープログラムモード
オリジナルのプログラムを組んで運動するモードです。……P17～P18へ

H.R.C: ハートレートコントロールモード
設定された目標心拍数、また設定された年齢情報から目標心拍数が計算され、運動中の心拍数がその数値に近づくようにペダル負荷レベルを自動変化させてくれるモードです。……P19～20へ

トレーニング
選択画面

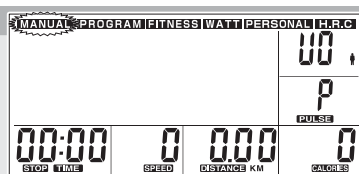

- このメーターは操作を停止してから数分後、自動的に電源が切れる「オートパワーオフ機能」が付いております。途中で操作を中断し電源が切れた場合は、再度いずれかのボタンを押すと電源が入り、引き続き設定が行えます。

表示メーターの操作方法 (マニュアルモード)

マニュアルモード:特にプログラムを設定せず、自由に運動するモードです。

10ページの初期画面(ユーザー登録画面)操作手順1~5までを行った後、以下の手順で操作してください。

1 トレーニングメニューの選択

【アップ】ボタン、【ダウン】ボタンを押し、トレーニングメニューの中からMANUALを選択します。(選択されたメニューは点滅表示されます。)

【モード】ボタンを押して決定します。

注意:【スタート/ストップ】ボタンを押すとそのままスタートします。

トレーニングメニュー選択画面

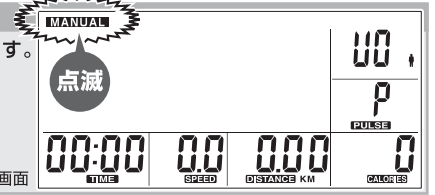

そのままスタートする場合

2 ペダル負荷レベルの設定

メイン表示部のブロック表示が点滅します。

ペダル負荷レベル設定画面

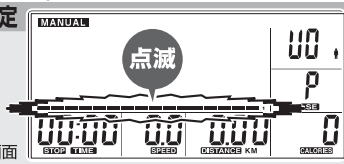

2-1 ペダル負荷レベルの入力

【アップ】【ダウン】ボタンでペダル負荷レベル(1~16)を入力します。

ペダル負荷レベル入力画面

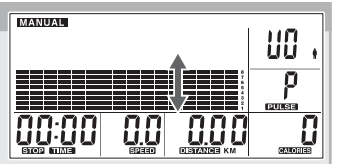

【モード】ボタンを押すと、次へ進みます。



ペダル負荷レベルは、トレーニング中でも調整できますので、入力されない場合はそのまま【モード】を押して次に進んでください。

3 時間・距離・カロリー・心拍数を設定

【モード】ボタンを押すたびに

「3-1 時間の設定」→「3-2 距離の設定」→「3-3 カロリーの設定」→「3-4 心拍数の設定」

と点滅する項目が切り替わっていきます。

表示が点滅している状態で【アップ】ボタン、【ダウン】ボタンを押すとその項目の目標値を設定することができます。



複数の項目を同時に設定すると、それぞれの設定値に達する度にアラームが鳴り、運動が中断されてしまい、実用的ではありません。設定される項目は1つにされる方が良いでしょう。

3-1 時間の設定

「TIME」の数値が点滅します。

時間設定画面

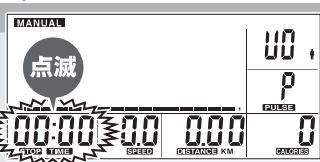

3-1-2 目標時間の入力

【アップ】【ダウン】ボタンで目標時間を入力します。(トレーニング中、時間表示はカウントダウンされていき、0になると、アラームが鳴り停止します。)

目標時間入力画面

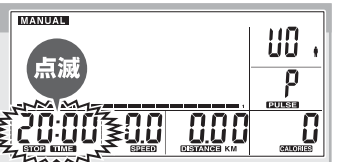

【モード】ボタンを押すと、次へ進みます。

3-2 距離の設定

「DISTANCE」の数値が点滅します。

距離設定画面



3-2-2 目標距離の入力

【アップ】【ダウン】ボタンで目標距離を入力します。(トレーニング中、距離表示はカウントダウンされていき、0になると、アラームが鳴り停止します。)

目標距離入力画面



【モード】ボタンを押すと、次へ進みます。

3-3 カロリーの設定

「CALORIES」の数値が点滅します。

カロリー設定画面

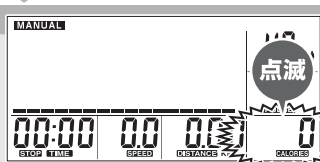

3-3-2 目標カロリーの入力

【アップ】【ダウン】ボタンで目標カロリーを入力します。(トレーニング中、カロリー表示はカウントダウンされていき、0になると、アラームが鳴り停止します。)

目標カロリー入力画面

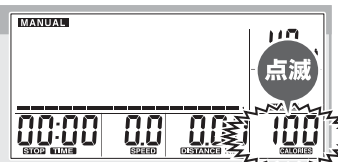

【モード】ボタンを押すと、次へ進みます。

3-4 心拍数の設定

「PULSE」の数値が点滅します。

心拍数設定画面

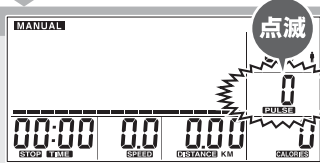

3-4-2 目標心拍数の入力

【アップ】【ダウン】ボタンで目標心拍数を入力します。(トレーニング中、目標心拍数以上に心拍数が上がると、点滅表示になります。)

目標心拍数入力画面

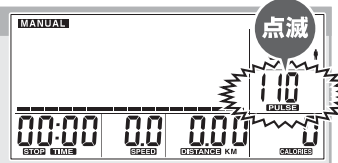

【モード】ボタンを押すと、「3 時間・距離・カロリー・心拍数を設定」画面へ戻ります。

4 運動の開始へ(次ページ参照)

表示メーターの操作方法

表示メーターの操作方法（マニュアルモード）

4 運動の開始

【スタート/ストップ】ボタンを押して運動を開始します。

- メイン表示部の「ペダル負荷」表示は、進行状態に合わせて、走行距離0.1kmごとに、点滅している列が1列目から16列目まで移動していきます。点滅している列が16列目までいくと、再び1列目から点滅していきます。

※ただし、目標時間を設定している場合には、設定した時間を16分割し、経過時間に合わせて点滅している列が、1列目から16列目まで移動していきます。

- 「速度/回転数」と「カロリー/運動量」表示は運動中に項目を交互に表示します。

4-1 ペダル負荷の調節

運動中に【アップ】【ダウン】ボタンでペダル負荷レベルを変更することができます。

ペダル負荷レベル変更画面

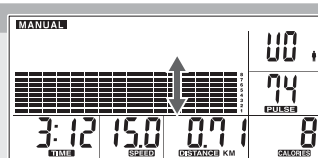

「速度/回転数」



速度表示 (km/h)

回転数 (RPM)

「運動量/カロリー」



運動量 (W)

カロリー (kcal)

5 運動の終了

【スタート/ストップ】ボタンを押して運動を終了します。

- 手順2で、「時間」や「距離」、「カロリー」の目標値を設定している場合には、設定した数値に達すると、アラームが鳴り自動的に終了します。

6 モード選択画面・初期画面に戻る

【モード】ボタンを長押しすれば、モード選択画面に戻ります。更に、もう一度【モード】ボタンを長押しするとユーザー登録画面（初期画面）に戻ります。（P10 手順1へ）

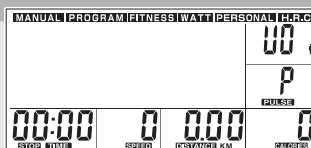

モード選択画面

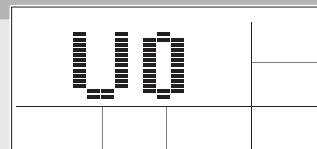

初期画面

表示メーターの操作方法 (プログラムモード)

プログラムモード: 12種類のプログラムから選択して運動するモードです。

10ページの初期画面 (ユーザー登録画面) 操作手順1~6までを行った後、以下の手順で操作してください。

1 トレーニングメニューの選択

【アップ】ボタン、【ダウン】ボタンを押し、トレーニングメニューの中からPROGRAMを選択します。
(選択されたメニューは点滅表示されます。)

【モード】ボタンを押して決定します。

注意: 【スタート/ストップ】ボタンを押すとマニュアルモードでスタートします。 トレーニングメニュー選択画面

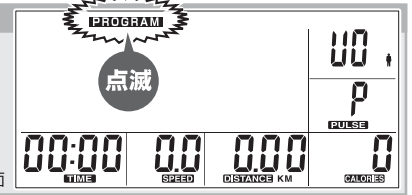

2 プログラムの選択

【アップ】【ダウン】ボタンでプログラム (P01~P12) を選択します。
※プログラムNoの表示後、プログラムのブロックが表示されます。

【モード】ボタンを押して決定します。

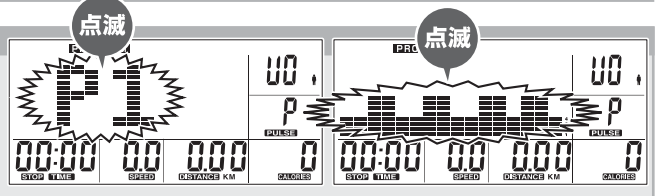

3 ペダル負荷レベルの設定

メイン表示部のブロック表示が点滅します。

ペダル負荷レベル設定画面

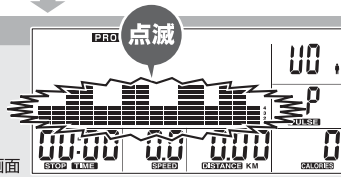

3-1 ペダル負荷レベルの入力

【アップ】【ダウン】ボタンでプログラム全体のペダル負荷レベルを変更することが出来ます。

ペダル負荷レベル入力画面

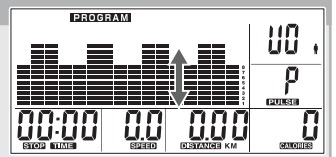

【モード】ボタンを押すと、次へ進みます。

ポイント

ペダル負荷レベルは、トレーニング中でも調整できますので、入力されない場合はそのまま【モード】を押して次に進んでください。

4 時間・距離・カロリー・心拍数を設定

【モード】ボタンを押すたびに

「4-1 時間の設定」→「4-2 距離の設定」→「4-3 カロリーの設定」 「4-4 心拍数の設定」

と点滅する項目が切り替わっていきます。

表示が点滅している状態で【アップ】ボタン、【ダウン】ボタンを押すと、その項目の数値を設定することができます。

ポイント

複数の項目を同時に設定すると、それぞれの設定値に達する度にアラームが鳴り、運動が中断されてしまい、実用的ではありません。設定される項目は1つにされる方が良いでしょう。

4-1 時間の設定

「TIME」の数値が点滅します。

時間設定画面

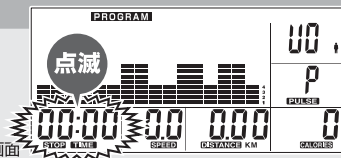

4-1-2 目標時間の入力

【アップ】【ダウン】ボタンで目標時間を入力します。
(トレーニング中、時間表示はカウントダウンされていき、0になると、アラームが鳴り停止します。)

目標時間入力画面

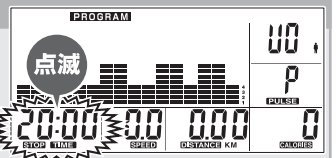

【モード】ボタンを押すと、次へ進みます。

4-2 距離の設定

「DISTANCE」の数値が点滅します。

距離設定画面

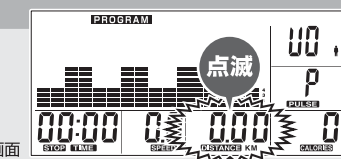

4-2-2 目標距離の入力

【アップ】【ダウン】ボタンで目標距離を入力します。
(トレーニング中、距離表示はカウントダウンされていき、0になると、アラームが鳴り停止します。)

目標距離入力画面



【モード】ボタンを押すと、次へ進みます。

4-3 カロリーの設定

「CALORIES」の数値が点滅します。

カロリー設定画面

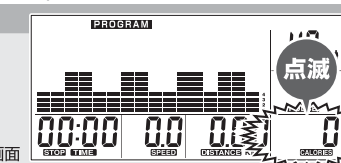

4-3-2 目標カロリーの入力

【アップ】【ダウン】ボタンで目標カロリーを入力します。
(トレーニング中、カロリー表示はカウントダウンされていき、0になると、アラームが鳴り停止します。)

目標カロリー入力画面

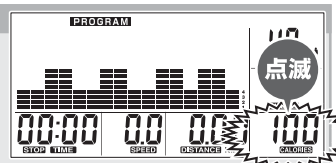

【モード】ボタンを押すと、次へ進みます。

4-4 心拍数の設定

「PULSE」の数値が点滅します。

心拍数設定画面

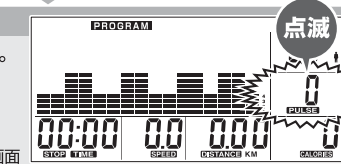

4-4-2 目標心拍数の入力

【アップ】【ダウン】ボタンで目標心拍数を入力します。
(トレーニング中、目標心拍数以上に心拍数が上がると、点滅表示になります。)

目標心拍数入力画面

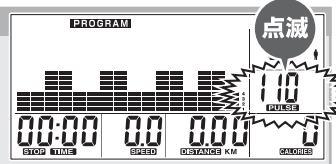

【モード】ボタンを押すと「4 時間・距離・カロリー・心拍数を設定」画面へ戻ります。

5 運動の開始へ (次ページ参照)

表示メーターの操作方法（プログラムモード）

5 運動の開始

【スタート/ストップ】ボタンを押して運動を開始します。

- メイン表示部の「ペダル負荷」表示は、進行状態に合わせて、走行距離0.1kmごとに、点滅している列が1列目から16列目まで移動していきます。点滅している列が16列目までいくと、再び1列目から点滅していきます。
- ※ただし、目標時間を設定している場合には、設定した時間を16分割し、経過時間に合わせて点滅している列が、1列目から16列目まで移動していきます。

- 「速度/回転数」と「カロリー/運動量」表示は運動中に項目を交互に表示します。

5-1 ペダル負荷の調節

運動中に【アップ】【ダウン】ボタンでペダル負荷レベルを変更することができます。

ペダル負荷レベル変更画面

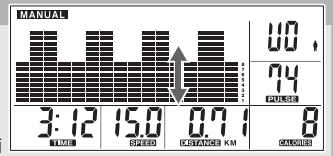

「速度/回転数」

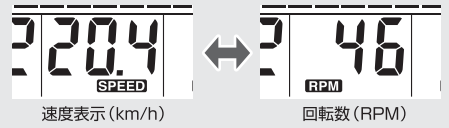

速度表示 (km/h)

回転数 (RPM)

「運動量/カロリー」

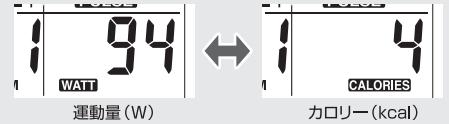

運動量 (W)

カロリー (kcal)

6 運動の終了

【スタート/ストップ】ボタンを押して運動を終了します。

- 手順2で、「時間」や「距離」、「カロリー」の目標値を設定している場合には、設定した数値に達すると、アラームが鳴り自動的に終了します。

7 モード選択画面・初期画面に戻る

【モード】ボタンを長押しすれば、モード選択画面に戻ります。更に、もう一度【モード】ボタンを長押しするとユーザー登録画面（初期画面）に戻ります。

(P10 手順1へ)

モード選択画面

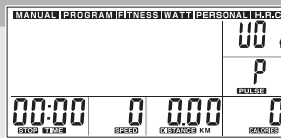

初期画面

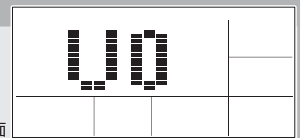

表示メーターの操作方法（持久力テスト）

持久力テスト: 使用者の持久力(運動レベル)を、一定の負荷で一定の時間内にどれだけの距離を走行したかで判定します。

10ページの初期画面(ユーザー登録画面) 操作手順1~5までを行った後、以下の手順で操作してください。

1 トレーニングメニューの選択

【アップ】ボタン、【ダウン】ボタンを押して、トレーニングメニューの中からFITNESSを選択します。(選択されたメニューは点滅表示されます。)

【モード】ボタンを押して決定します。

注意: 【スタート/ストップ】ボタンを押すとマニュアルモードでスタートします。

トレーニングメニュー選択画面



2 運動の開始

【スタート/ストップ】ボタンを押して運動を開始します。(12分間のカウントダウンが始まります。)

- 12分間のトレーニングを終了すると、F1~5の範囲で持久力(運動レベル)を表示します。



3 【開始/停止】ボタン長押しで初期画面に戻る

【モード】ボタンを長押しすれば、モード選択画面に戻ります。更に、もう一度【モード】ボタンを長押しするとユーザー登録画面（初期画面）に戻ります。

(P10 手順1へ)

モード選択画面

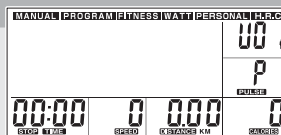

初期画面

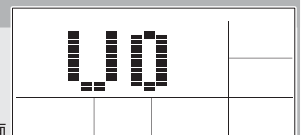

定期的に「持久力テスト」を行うことで、トレーニング効果の目安になります。

表示メーターの操作方法 (ワットコントロールモード)

ワットコントロールモード:設定された運動量(ワット)を一定に保つように、ペダル負荷レベルを自動変化させてくれるモードです。

10ページの初期画面(ユーザー登録画面) 操作手順1~5までを行った後、以下の手順で操作してください。

1 トレーニングメニューの選択

【アップ】ボタン、【ダウン】ボタンを押し、トレーニングメニューの中からWATTを選択します。(選択されたメニューは点滅表示されます。)

【モード】ボタンを押しして決定します。

注意:【スタート/ストップ】ボタンを押すとマニュアルモードでスタートします。

トレーニングメニュー選択画面

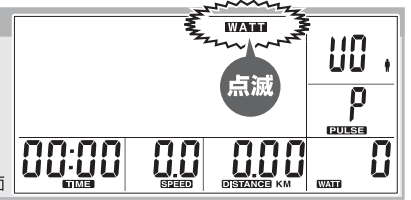

2 運動量(ワット)の設定

画面上に設定するワット数値が点滅表示します。

【アップ】【ダウン】ボタンで運動量(ワット)を入力します。

ポイント

ご自身の体力に合った運動量を入力して下さい。「マニュアルモード」で運動したときに表示されている運動量を参考にされると良いでしょう。

運動量(ワット)設定画面

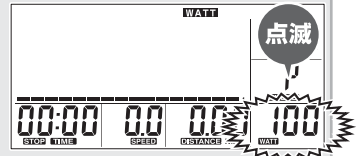

3 時間・距離・カロリー・心拍数を設定

【モード】ボタンを押すたびに

「3-1 時間の設定」→「3-2 距離の設定」→「3-3 カロリーの設定」→「3-4 心拍数の設定」

と点滅する項目が切り替わっていきます。

表示が点滅している状態で【アップ】ボタン、【ダウン】ボタンを押すとその項目の目標値を設定することができます。

ポイント

複数の項目を同時に設定すると、それぞれの設定値に達する度にアラームが鳴り、運動が中断されてしまい、実用的ではありません。設定される項目は1つにされる方が良いでしょう。

3-1 時間の設定

「TIME」の数値が点滅します。

時間設定画面

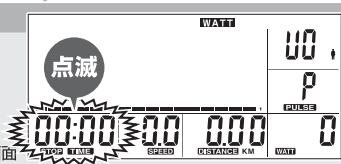

3-1-2 目標時間の入力

【アップ】【ダウン】ボタンで目標時間を入力します。

(トレーニング中、時間表示はカウントダウンされていき、0になると、アラームが鳴り停止します。)

目標時間入力画面

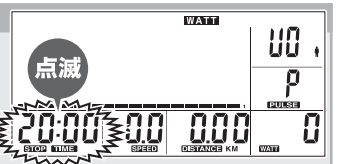

【モード】ボタンを押すと、次へ進みます。

3-2 距離の設定

「DISTANCE」の数値が点滅します。

距離設定画面



3-2-2 目標距離の入力

【アップ】【ダウン】ボタンで目標距離を入力します。

(トレーニング中、距離表示はカウントダウンされていき、0になると、アラームが鳴り停止します。)

目標距離入力画面



【モード】ボタンを押すと、次へ進みます。

3-3 カロリーの設定

「CALORIES」の数値が点滅します。

カロリー設定画面

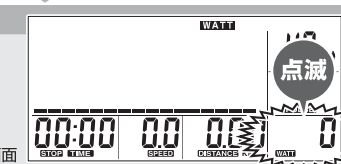

3-3-2 目標カロリーの入力

【アップ】【ダウン】ボタンで目標カロリーを入力します。

(トレーニング中、カロリー表示はカウントダウンされていき、0になると、アラームが鳴り停止します。)

目標カロリー入力画面

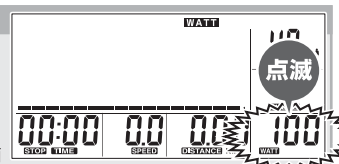

【モード】ボタンを押すと、次へ進みます。

3-4 心拍数の設定

「PULSE」の数値が点滅します。

心拍数設定画面

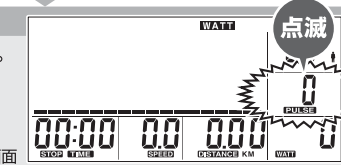

3-4-2 目標心拍数の入力

【アップ】【ダウン】ボタンで目標心拍数を入力します。

(トレーニング中、目標心拍数以上に心拍数が上がると、点滅表示になります。)

目標心拍数入力画面

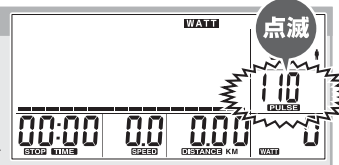

【モード】ボタンを押すと、「3 時間・距離・カロリー・心拍数を設定」画面へ戻ります。

4 運動の開始へ(次ページ参照)

表示メーターの操作方法 (ワットコントロールモード)

4 運動の開始

【スタート/ストップ】ボタンを押して運動を開始します。

- メイン表示部の「ペダル負荷」表示は、進行状態に合わせて、走行距離0.1kmごとに、点滅している列が1列目から16列目まで移動していきます。点滅している列が16列目までいくと、再び1列目から点滅していきます。

※ただし、目標時間を設定している場合には、設定した時間を16分割し、経過時間に合わせて点滅している列が、1列目から16列目まで移動していきます。

- 「速度/回転数」と「カロリー/運動量」表示は運動中に項目を交互に表示します。

4-1 運動強度の調節

運動中に【アップ】【ダウン】ボタンで、手順2で入力した運動量(ワット)を変更する事が出来ます。

運動量(ワット)変更画面

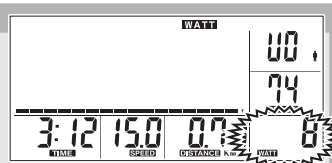

「速度/回転数」

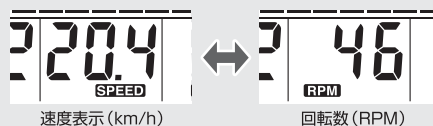

速度表示 (km/h)

回転数 (RPM)

「運動量/カロリー」

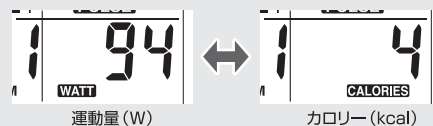

運動量 (W)

カロリー (kcal)

ワットコントロール機能

運動中の運動量(ワット数)が、手順2で設定された運動量(ワット)より低ければペダル負荷レベルは上がっていきます。

- 負荷レベル16まで上がっても、なお運動量(ワット)が設定された値より低い場合は、アラームが鳴り、画面右下に「---」と表示されます。アラームが鳴り続けた状態が90秒間続くと、自動的にSTOP状態になり、終了します。

運動中の運動量(ワット数)が、手順2で設定された運動量(ワット)より高ければペダル負荷レベルは下がっていきます。

- 負荷レベル1まで下がっても、なお運動量(ワット)が設定された値より高い場合は、アラームが鳴り、画面右下に「---」と表示されます。アラームが鳴り続けた状態が90秒間続くと、自動的にSTOP状態になり、終了します。

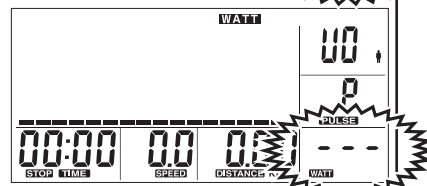
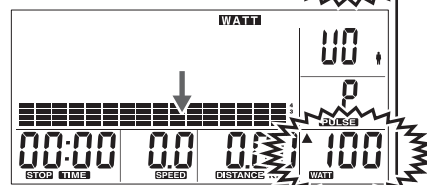
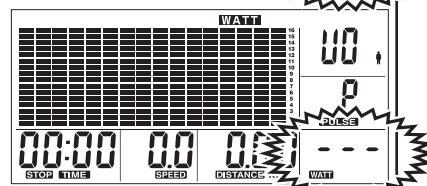
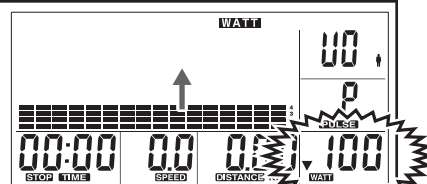

ポイント

運動量(ワット数)は、ペダル負荷と回転速度から計算されています。ワットコントロールモードは、一定の運動量を保つ機能ですので、ペダル回転数が遅くなればペダル負荷レベルが上がります、ペダル回転数が早くなればペダル負荷レベルが下がります。適度なペダル回転数(速度)を保つように意識しながら運動しましょう。

5 運動の終了

【スタート/ストップ】ボタンを押して運動を終了します。

- 手順2で、「時間」や「距離」、「カロリー」の目標値を設定している場合には、設定した数値に達すると、アラームが鳴り自動的に終了します。

6 モード選択画面・初期画面に戻る

【モード】ボタンを長押しすれば、モード選択画面に戻ります。更に、もう一度【モード】ボタンを長押しするとユーザー登録画面(初期画面)に戻ります。

(P10 手順1へ)

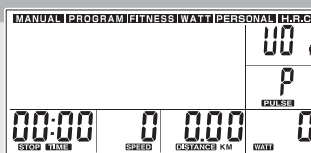

モード選択画面

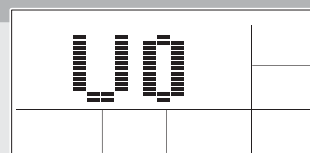

初期画面

表示メーターの操作方法 (ユーザープログラムモード)

ユーザープログラムモード:オリジナルのプログラムを組んで運動するモードです
10ページの初期画面(ユーザー登録画面)操作手順1~5までを行った後、以下の手順で操作してください。

1 トレーニングメニューの選択

【アップ】ボタン、【ダウン】ボタンを押し、トレーニングメニューの中からPERSONALを選択します。
(選択されたメニューは点滅表示されます。)

【モード】ボタンを押して決定します。

注意:【スタート/ストップ】ボタンを押すとマニュアルモードでスタートします。 トレーニングメニュー選択画面

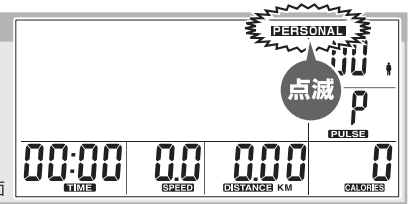

2 プログラムの作成

メイン表示部の1列のブロックが点滅します。
→【アップ】【ダウン】ボタンで1列目のペダル負荷レベルを入力します。

【モード】ボタンを押すと次の列が点滅します。

→【アップ】【ダウン】ボタンで2列目のペダル負荷レベルを入力します。

以下同様に16列目までペダル負荷レベルを入力していきます。

16列目の入力後、【モード】ボタンを押すと再び1列目の入力画面になります。

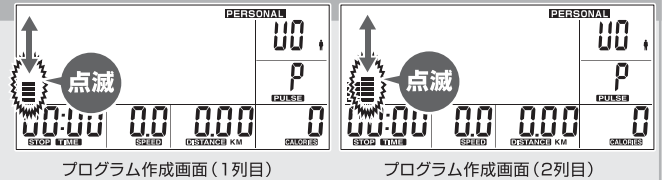

プログラム作成画面(1列目)

プログラム作成画面(2列目)

3 設定画面へ切替

【モード】ボタンを長押し(3秒以上)すると、次の設定画面に切り替わります。

4 時間・距離・カロリー・心拍数を設定

【モード】ボタンを押すたびに

「4-1 時間の設定」→「4-2 距離の設定」→「4-3 カロリーの設定」 「4-4 心拍数入力」

と点滅する項目が切り替わっていきます。

表示が点滅している状態で【アップ】ボタン、【ダウン】ボタンを押すと、その項目の数値を設定することができます。

ポイント 複数の項目を同時に設定すると、それぞれの設定値に達する度にアラームが鳴り、運動が中断されてしまい、実用的ではありません。設定される項目は1つにされる方が良いでしょう。

4-1 時間の設定

「TIME」の数値が点滅します。

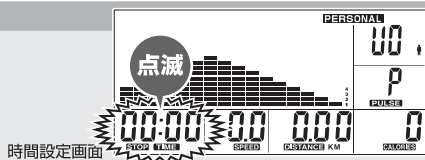

時間設定画面

4-1-2 目標時間の入力

【アップ】【ダウン】ボタンで目標時間を入力します。
(トレーニング中、時間表示はカウントダウンされていき、0になると、アラームが鳴り停止します。)

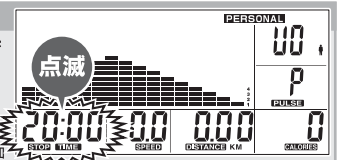

目標時間入力画面

【モード】ボタンを押すと、次へ進みます。

4-2 距離の設定

「DISTANCE」の数値が点滅します。

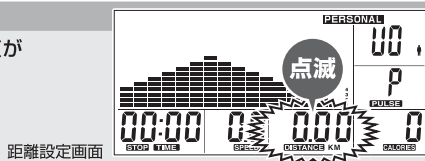

距離設定画面

4-2-2 目標距離の入力

【アップ】【ダウン】ボタンで目標距離を入力します。
(トレーニング中、距離表示はカウントダウンされていき、0になると、アラームが鳴り停止します。)

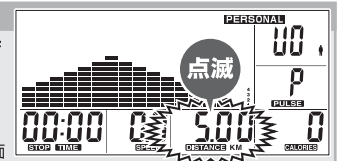

目標距離入力画面

【モード】ボタンを押すと、次へ進みます。

4-3 カロリーの設定

「CALORIES」の数値が点滅します。

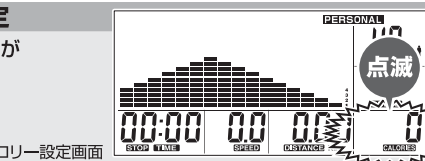

カロリー設定画面

4-3-2 目標カロリーの入力

【アップ】【ダウン】ボタンで目標カロリーを入力します。
(トレーニング中、カロリー表示はカウントダウンされていき、0になると、アラームが鳴り停止します。)

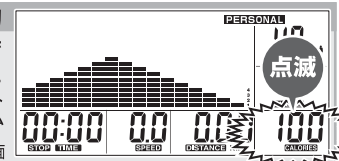

目標カロリー入力画面

【モード】ボタンを押すと、次へ進みます。

4-4 心拍数の設定

「PULSE」の数値が点滅します。

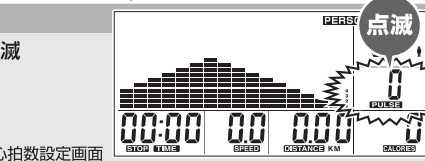

心拍数設定画面

4-4-2 目標心拍数の入力

【アップ】【ダウン】ボタンで目標心拍数を入力します。
(トレーニング中、目標心拍数以上に心拍数が上がると、点滅表示になります。)

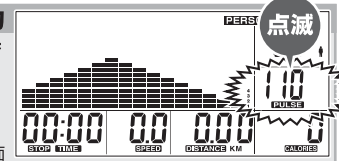

目標心拍数入力画面

【モード】ボタンを押すと、「4時間・距離・カロリー・心拍数を設定」画面へ戻ります。

5 運動の開始へ(次ページ参照)

表示メーターの操作方法（ユーザープログラムモード）

5 運動の開始

【スタート/ストップ】ボタンを押して運動を開始します。

●メイン表示部の「ペダル負荷」表示は、進行状態に合わせて、走行距離0.1kmごとに、点滅している列が1列目から16列目まで移動していきます。点滅している列が16列目までいくと、再び1列目から点滅していきます。

※ただし、目標時間を設定している場合には、設定した時間を16分割し、経過時間に合わせて点滅している列が、1列目から16列目まで移動していきます。

●「速度/回転数」と「カロリー/運動量」表示は運動中に項目を交互に表示します。

5-1 ペダル負荷の調節

運動中に【アップ】【ダウン】ボタンでペダル負荷レベルを変更することができます。

ペダル負荷レベル変更画面

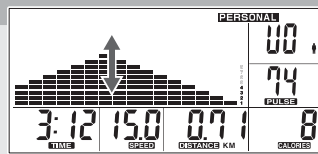

「速度/回転数」



速度表示 (km/h)

回転数 (RPM)

「運動量/カロリー」

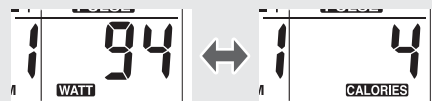

運動量 (W)

カロリー (kcal)

6 運動の終了

【スタート/ストップ】ボタンを押して運動を終了します。

●手順4で、「時間」や「距離」、「カロリー」の目標値を設定している場合には、設定した数値に達すると、アラームが鳴り自動的に終了します。

7 モード選択画面・初期画面に戻る

【モード】ボタンを長押しすれば、モード選択画面に戻ります。更に、もう一度【モード】ボタンを長押しするとユーザー登録画面（初期画面）に戻ります。

(P10 手順1へ)

モード選択画面



初期画面

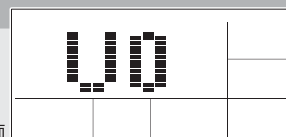

表示メーターの操作方法 (ハートレートコントロールモード)

ハートレートコントロールモード: 設定された目標心拍数、また設定された年齢情報から目標心拍数が計算され、運動中の心拍数がその数値に近づくようにペダル負荷レベルを自動変化させてくれるモードです。
10ページの初期画面(ユーザー登録画面) 操作手順1~6までを行った後、以下の手順で操作してください。

1 トレーニングメニューの選択

【アップ】ボタン、【ダウン】ボタンを押し、トレーニングメニューの中からH.R.Cを選択します。(選択されたメニューは点滅表示されます。)

【モード】ボタンを押して決定します。

注意: 【スタート/ストップ】ボタンを押すとマニュアルモードでスタートします。

トレーニングメニュー選択画面

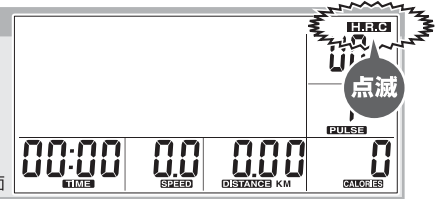

2 目標心拍数の設定

心拍数表示部に心拍レベル「55%」が点滅します。「55%」とは、ユーザー登録で入力された年齢情報から計算された最大心拍数に対する割合を示しています。このとき、心拍数表示部には、その割合で計算された目標心拍数が表示されます。

【アップ】【ダウン】ボタンで心拍レベルを選択します。

55% ◀ ◀ 75% ◀ ◀ 90% ◀ ◀ Tag
軽めの運動 標準的な有酸素運動 かなりきつめの運動 数値で目標設定

ポイント

「Tag」とは、ターゲット(目標)のことです。「Tag」を選択すると、計算された割合ではなく、目標心拍数を数値で入力する事ができます。

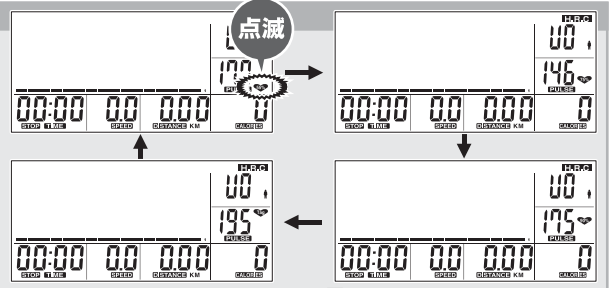

3-1 「55%」「75%」「90%」を選択

【モード】ボタンを押し、決定します。

3-2 「TAG」を選択

【モード】ボタンを押して決定し、【アップ】【ダウン】ボタンで目標心拍数を入力します。入力後、【モード】ボタンを押し、決定します。

目標心拍数入力画面

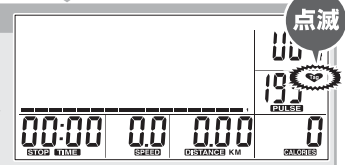

4 時間・距離・カロリーを設定

【モード】ボタンを押すたびに

「4-1 時間の設定」→「4-2 距離の設定」→「4-3 カロリーの設定」

と点滅する項目が切り替わっていきます。

表示が点滅している状態で【アップ】ボタン、【ダウン】ボタンを押すとその項目の目標値を設定することができます。

ポイント

複数の項目を同時に設定すると、それぞれの設定値に達する度にアラームが鳴り、運動が中断されてしまい、実用的ではありません。設定される項目は1つにされる方が良いでしょう。

4-1 時間の設定

「TIME」の数値が点滅します。

時間設定画面

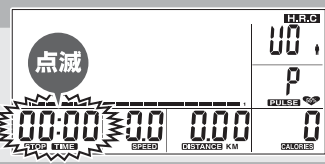

4-1-2 目標時間の入力

【アップ】【ダウン】ボタンで目標時間を入力します。(トレーニング中、時間表示はカウントダウンされていき、0になると、アラームが鳴り停止します。)

目標時間入力画面



【モード】ボタンを押すと、次へ進みます。

4-2 距離の設定

「DISTANCE」の数値が点滅します。

距離設定画面



4-2-2 目標距離の入力

【アップ】【ダウン】ボタンで目標距離を入力します。(トレーニング中、距離表示はカウントダウンされていき、0になると、アラームが鳴り停止します。)

目標距離入力画面



【モード】ボタンを押すと、次へ進みます。

4-3 カロリーの設定

「CALORIES」の数値が点滅します。

カロリー設定画面



4-3-2 目標カロリーの入力

【アップ】【ダウン】ボタンで目標カロリーを入力します。(トレーニング中、カロリー表示はカウントダウンされていき、0になると、アラームが鳴り停止します。)

目標カロリー入力画面

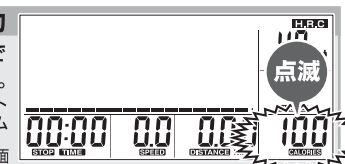

【モード】ボタンを押すと、「4時間・距離・カロリー・心拍数を設定」画面へ戻ります。

5 運動の開始へ(次ページ参照)

表示メーターの操作方法 (ハートレートコントロールモード)

5 運動の開始

【スタート/ストップ】ボタンを押して運動を開始します。

●メイン表示部の「ペダル負荷」表示は、進行状態に合わせて、走行距離0.1kmごとに、点滅している列が1列目から16列目まで移動していきま。点滅している列が16列目までいくと、再び1列目から点滅していきま。

※ただし、目標時間を設定している場合には、設定した時間を16分割し、経過時間に合わせて点滅している列が、1列目から16列目まで移動していきま。

●「速度/回転数」と「カロリー/運動量」表示は運動中に項目を交互に表示しま。

5-1 ペダル負荷の調節

「ハートレートコントロールモード」では運動中に【アップ】【ダウン】ボタンを押してもペダル負荷レベルを変更することはできません。

「速度/回転数」

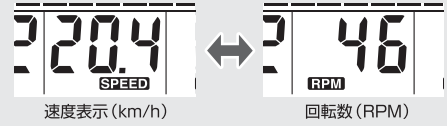

速度表示 (km/h)

回転数 (RPM)

「運動量/カロリー」

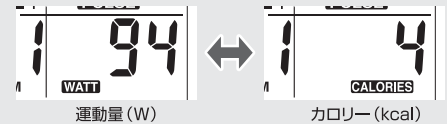

運動量 (W)

カロリー (kcal)

ハートレートコントロール機能

運動中の心拍数が手順3で設定された目標心拍数より低ければ、ペダル負荷レベルは1段階ずつ上がっていきま。

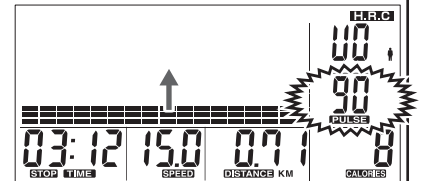

運動中の心拍数が、手順3で設定された目標心拍数より高ければ、心拍数表示が点滅表示になり、ペダル負荷レベルは1段階ずつ下がっていきま。

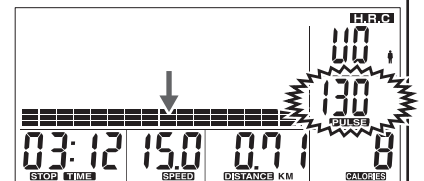

●負荷レベル1まで下がっても、なお心拍数が設定された目標心拍数より高い状態が続くと、アラームが鳴った後、自動的に終了しま。

6 運動の終了

【スタート/ストップ】ボタンを押して運動を終了しま。

●手順4で、「時間」や「距離」、「カロリー」の目標値を設定している場合には、設定した数値に達すると、アラームが鳴り自動的に終了しま。

7 モード選択画面・初期画面に戻る

【モード】ボタンを長押しすれば、モード選択画面に戻ります。更に、もう一度【モード】ボタンを長押しするとユーザー登録画面(初期画面)に戻ります。(P10 手順1へ)

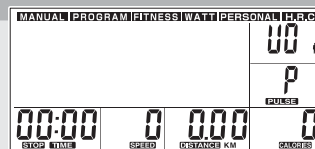

モード選択画面

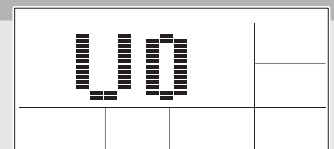

初期画面

表示メーターの操作方法（体力評価）

■ 体力評価とは

運動によって上昇した心拍数（脈拍）が、運動終了後1分間のクールダウンでどこまで安静時の心拍数に近づくことができるか（回復できるか）を機械的に測定し、その日のあなたの調子を客観的に測定します。

- 一般的に心肺機能の優れている人は、運動開始時の心拍数はゆるやかに上昇し、クールダウン時、直ちに回復しようとする働きがあります。
- 逆に運動不足の人は運動を開始し、運動強度が強くなるに伴い心拍数が急上昇し、クールダウン時は、なかなか回復しない傾向にあります。

●トレーニング効果の目安に!
●その日の調子を毎回チェック!

心肺機能向上の目安や、その日の体調のチェックにご利用ください。

体力評価プログラムは、1分間のクールダウンを行い、「心拍数の初期値」と「結果後の心拍数」から6段階で体力を評価します。

■ 体力評価プログラム使用方法

1 運動を行い、心拍数を高めます

2 グリップセンサーで心拍数を測定し、表示メーターに心拍数を表示させます

3 【体力評価】ボタンを押すと、1分間のカウントダウンが始まります

※心拍数を測定していなければ、【体力評価】ボタンを押しても反応しません。

※測定中は運動を行わないでください。

4 体力評価プログラムが終了すると評価がF1～F6で表示されます

1分間経過すると、F1～F6の範囲で体力評価の結果を「メイン表示部」に表示します。

F1 F2 F3 F4 F5 F6
非常に優れている ◀▶ 劣っている

5 モード選択画面・初期画面に戻る

【モード】ボタンを押せば、モード選択画面に戻ります。
更に【モード】ボタンを長押しするとユーザー登録画面（初期画面）に戻ります。
（P10手順1へ）

初期画面

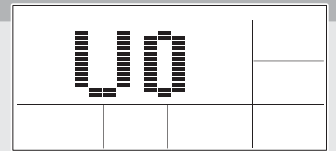

グリップセンサー付きハンドル使用上の注意

■ グリップセンサー付きハンドル使用上の注意

汗などで濡れた手でさわらない

グリップセンサーは汗などで手の平が濡れていると、正しく測定しません。タオルなどで手を拭いてから測定してください。また、手の平が乾燥しすぎている時にも測定しにくくなります。

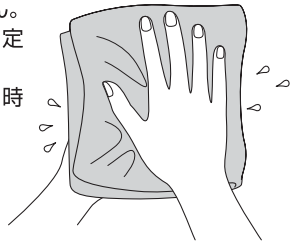

ハンドルを無理に回さない

ハンドルの角度を調整する時にはハンドルを無理に回さず、必ずハンドルノブを緩めてから調整を行ってください。ハンドル角度調整後は、ハンドルノブをしっかり締め、ハンドルにがたつきがないか必ず確認してください。

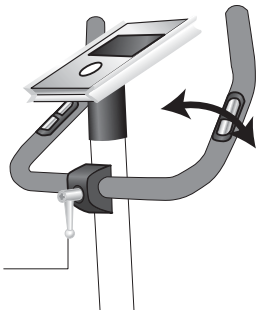

ハンドルノブ

グリップセンサーは両手で握る

グリップセンサーは片手では測定できません。

強く握らない

グリップセンサーは、強く握らないで軽く触れる程度に握ってください。

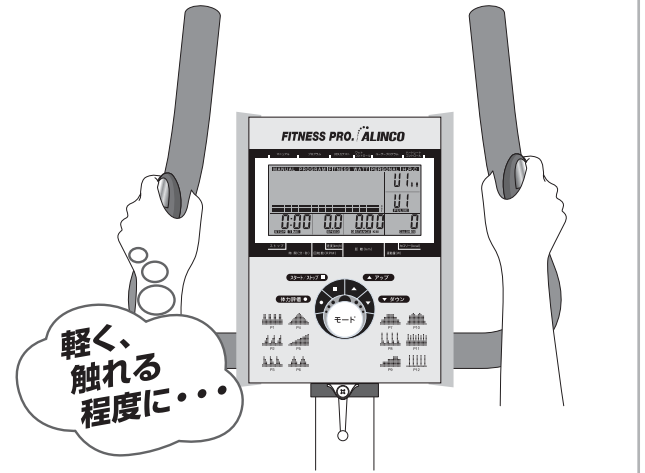

- このメーターは、医療用具ではありません。メーター上の数値はあくまで運動の目安としてご使用ください。
- 心拍数測定ができない場合は組立手順4・7のコードの接続をもう一度ご確認ください。

故障かな?と思う前に

■ 故障かな?と思う前に 下記の項目を一度チェックしてください。

症状	チェック箇所
●メーターが作動しない	<ul style="list-style-type: none"> ○ AC/DCアダプターをコンセントに差し込んでいますか? ○ AC/DCアダプターのプラグを本体にしっかり差し込んでいますか? ○ 本体コードとメーターコードの接続部をもう一度ご確認ください。(組立手順4) ○ メーターコードとメーター裏のコネクターの接続をもう一度ご確認ください。(組立手順7)
●グリップセンサーで心拍測定できない	<ul style="list-style-type: none"> ○ グリップセンサーコードとメーター裏のコネクターの接続部をもう一度ご確認ください。(組立手順7) ○ 『グリップセンサー付きハンドル使用上の注意』(本頁上)をお読みください。
●メーターの表示がうまく出ない	<ul style="list-style-type: none"> ○ 組立手順4・7の各コードの接続部をもう一度ご確認ください。
●心拍計が作動しないまたは数値が乱れる	<ul style="list-style-type: none"> ○ 『グリップセンサー付きハンドル使用上の注意』(本頁上)をお読みください。 ○ 組立手順7のコードの接続部をもう一度ご確認ください。
●ペダルがスムーズに回らない	<ul style="list-style-type: none"> ○ ペダルを逆回転方向に回転させてみてください。(内部のチェーンベルトにずれが生じた場合、逆回転させることによって補正されます。)
●ペダルを回すと異音がる	<ul style="list-style-type: none"> ○ 左右のペダル固定が緩んでいませんか? 組立手順2のペダル固定ボルトを再度しっかりと工具で締め付けてください。

上記チェックを行っても直らない場合、またはその他の状況が発生した場合には、お手数ですがサービスセンターまでお電話またはFAXでその状況を伝えてください。その際、上記以外の確認ポイントを説明させて頂く場合がありますがご協力の程をお願いします。

お問い合わせは サービスセンター ☎ 0120-30-4515 (AM10:00~PM4:00 但し、PM12:00~1:00及び土・日・祝祭日を除く)まで

グリップセンサー付きハンドル使用上の注意
故障かな?と思う前に

表示メーターの操作方法 早見表

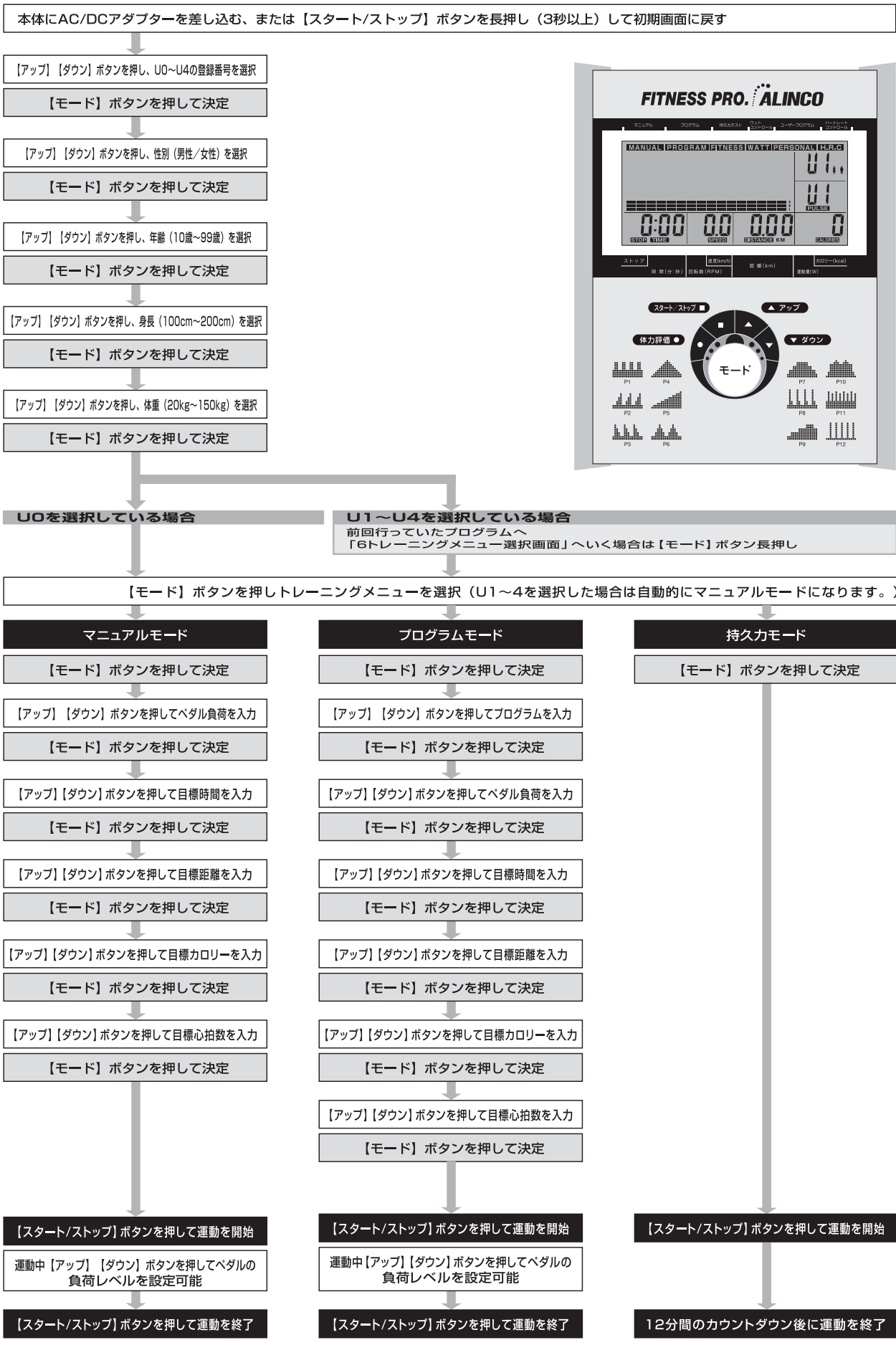

表示メーターの操作方法 早見表

「時間」や「距離」、「カロリー」、「心拍数」などの目標設定値をリセット(0)に戻すには、各モードの目標入力画面時に【アップ】【ダウン】ボタンで数値を0に戻してください。

- 運動を開始してもメーター表示が出ない場合には、「組立手順4,7,8」を参照の上、再度ご確認ください
- このメーターは操作を停止してから数分後、自動的に電源が切れる「オートパワーオフ機能」が付いています。途中で操作を中断し電源が切れた場合は、再度いずれかのボタンを押すと電源が入り、引き続き設定が行えます。(電源が切れた時の状態から始まります。)

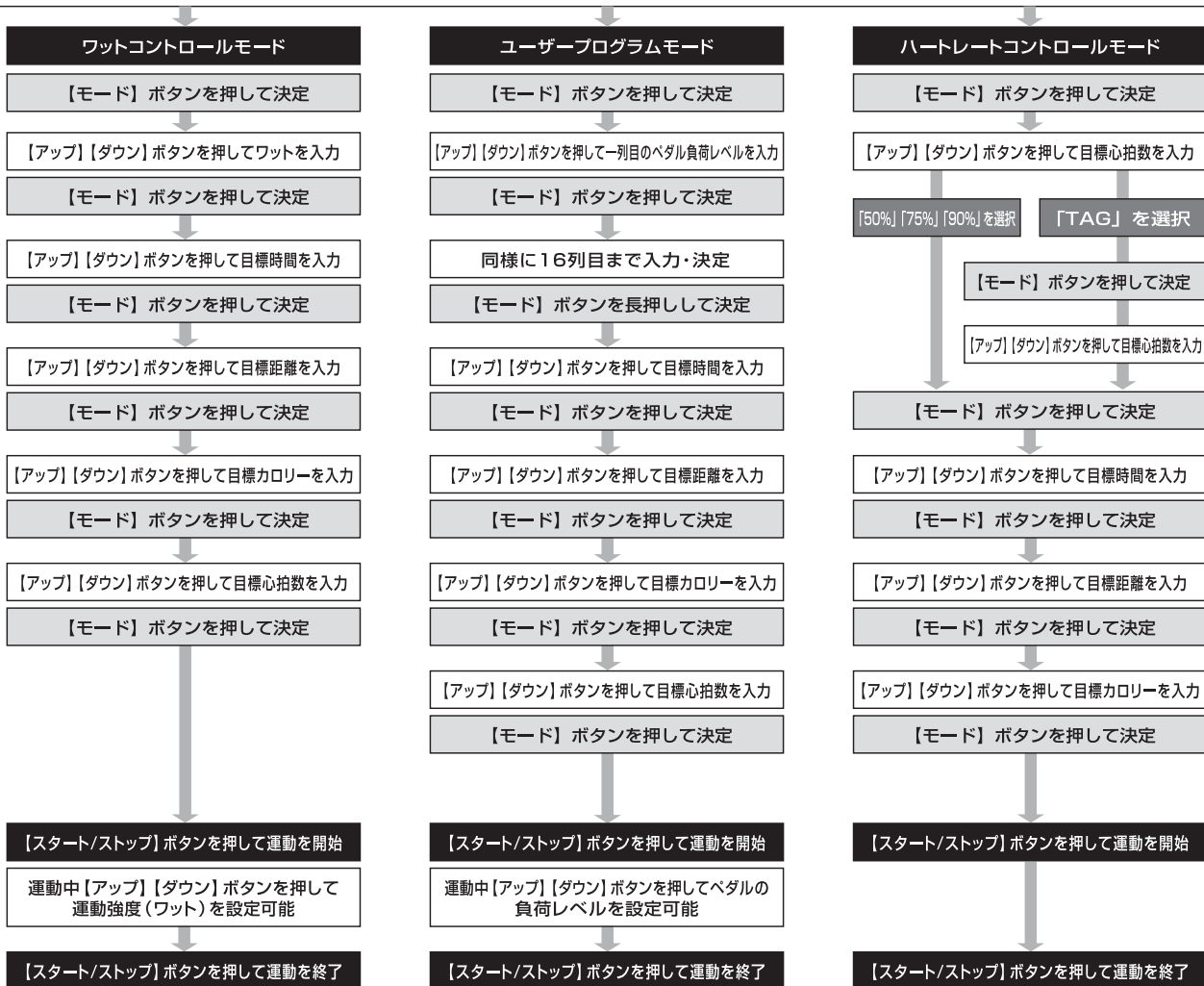

トレーニングについて

アルインコフィットネス機器をより効率良く・効果的にご使用いただくために適した運動方法を紹介します。運動する方の体力、年齢、運動経験などには個人差があり、普段運動していない方が急に負荷の高い運動をすると心臓等に負担をかけ、大変危険です。無理をせず、マイペースに行いましょう。

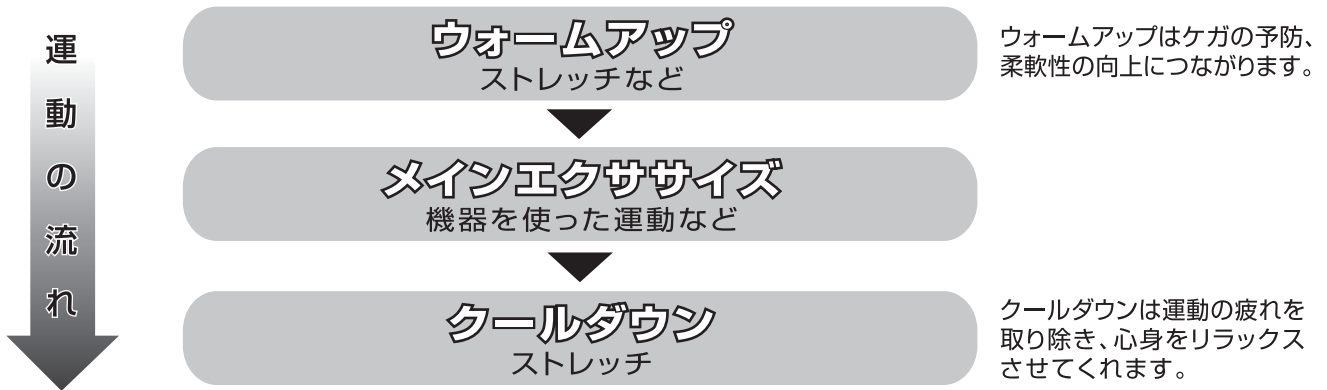

これから運動を始める方・久しぶりに運動をする方は、運動頻度は週2回から運動を始め、ウォームアップからクールダウンまで20～40分を目標にしましょう。

ウォームアップとクールダウン

ストレッチ例 運動前後に必ず行ってください。

○腰のストレッチ

膝を両手で抱え、8～10回ローリングする。



注) アゴを引いて行いましょう。

○脇のストレッチ

両手を合わせ、身体を横に曲げる。



○脚のストレッチ

後ろ足の踵を床に押ししていく。

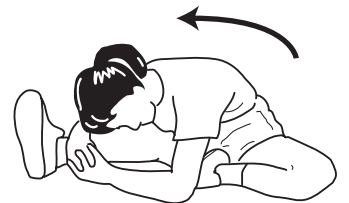

足首をつかみ、上体を前傾させる。

クールダウンの方法は様々ですが、上記ストレッチの他、バイクなら軽い負荷でゆっくり5～10分間続け、ウォーカーならゆっくりと歩く程度で同じく5～10分間続けてください。

メインエクササイズ

有酸素運動＝しっかり呼吸をして酸素を体内に取り入れながらゆっくり長く運動すること

目的 ① 体脂肪の燃焼(ダイエット)

目的 ② 心肺機能の向上

より良い効果を得るには、個々の目的に合わせた正しい運動方法(心拍数チェック)を覚え、実践することです。運動の強度により、体脂肪の燃焼に効果的なのか、心肺機能の向上に効果的なのかにわかれます。

目的① 体脂肪燃焼(ダイエット)のための運動

年齢	最大心拍数 (1分間)	運動中の心拍数	
		1分間	10秒間
15	205	133~113	22~19
20	200	130~110	22~18
30	190	124~105	21~18
40	180	117~ 99	20~17
50	170	111~ 94	19~16
60	160	104~ 88	17~15
70	150	98~ 83	16~14

左表はどれくらいの心拍数で運動すればよいかの目安を示しています。心臓が脈打つ限界の回数(最大心拍数)は年齢によっておおよそ決まっています。表の最大心拍数では、40才の人なら心臓は1分間に180拍が上限になります。

体脂肪の燃焼が目的の場合、左表からご自身の年齢に適した1分間の心拍数(最大心拍数の55~65%)を目安に、運動中この心拍数を維持するようにしましょう。

目的② 心肺機能向上のための運動

年齢	最大心拍数 (1分間)	運動中の心拍数	
		1分間	10秒間
15	205	174~133	29~22
20	200	170~130	28~22
30	190	162~124	27~21
40	180	153~117	26~20
50	170	145~111	24~19
60	160	136~104	23~17
70	150	128~ 98	21~16

心肺機能向上のための運動は、体脂肪の燃焼が目的の運動に比べ、目安となる心拍数はやや高めになります。

心肺機能の向上が目的の場合、左表からご自身の年齢に適した1分間の心拍数(最大心拍数の65~85%)を目安に、運動中この心拍数を維持するようにしましょう。

上表にある目的別の心拍数は年齢を目安として運動の心拍数を算出していますので、個人の体力レベルによっては表の心拍数で運動するときつく感じたり、非常に楽だということがあります。より自身の目的に適した運動の心拍数は下記の計算式にご自身の年齢と安静時の脈拍を測ることで計算していただけます。

$$\{(220 - \text{年齢}) - \text{安静時心拍数}\} \times \begin{matrix} 0.55(\text{体脂肪の燃焼が目的}) \\ 0.65(\text{心肺機能向上が目的}) \end{matrix} + \text{安静時心拍数} = \text{運動の目標心拍数}$$

心拍数のチェック方法

脈拍の取りにくい方や正確な心拍数を測定するには右図のように左手首内側上部を右手の中指と人さし指で押さえます。1分間を測るのは大変ですから、上表のよう10秒間測り、その数値を6倍して1分間の心拍数に換算しましょう。



運動は20~30分を目標にしましょう。

また、1週間に2回を目安にはじめ、慣れてきたら徐々に回数を増やしていきましょう。運動を楽しく継続して行うことが、最も効果的で効率の良い健康への近道です。



運動を開始して体脂肪の燃焼が活発になるまで20分ほどかかります。運動を開始して最初の20分は血液の中を流れている脂肪がエネルギーとして利用されます。血液中の脂肪が燃焼され減ってくると、蓄えられている皮下脂肪や内臓脂肪を分解し、エネルギーとして利用ははじめます。そのため、体脂肪を燃焼させ効果的に減量(ダイエット)するためには、20分以上のゆっくりとした運動を続けることが大切です。

とはいえ、いきなり20分以上の運動をするのはとてもきつく感じてしまいます。運動を開始して20分以内では、ドロドロの血液をきれいにすることができますので、健康維持を目的の場合は20分以内でも効果があります。ご自身の体力にあわせて、少しずつ運動の時間を長くしていきましょう。また、日常の体調管理、効果的な運動のためにも脈拍数のチェックは必ずおこなうようにしましょう。