

ご注意：本書は正式な取り扱い説明書ではありません。

本書は取り扱い説明書から注意文など製品の操作方法について直接関係のない部分や余白などを削除、修正したもので、操作方法が分からなくなったが説明書が手許にないとか、製品に興味があるが操作方法はどのようになっているのか先に知りたい、といった目的のために無償でご提供しています。正しくお使い頂くためには必ず製品に同梱されている説明書をお読み下さい。又、本書が完全な説明書では無いことに対するクレームは一切お受け致しませんので、予め御理解ください。

1：正式な説明書は無線機販売店でご購入いただけます。詳しくは下記の弊社ウェブサイトをご参照ください。<http://www.alinco.co.jp/denshi/14.html>

2：アマチュア無線機の場合、無線局免許状の書き方は申請書式や技適基準改正により変更になっているものがたくさんあります。<http://www.alinco.co.jp/denshi/10.html> に技適番号やデジタルモード（音声・パケット）に関する情報を掲載しておりますので、合わせてご確認ください。

3：本書に記載の付属品・オプションアクセサリ・定格などは予告無く変更されている場合があります。最新の情報は弊社ホームページに掲載されています。

その他、動作や操作に関する良くあるお問い合わせは：

<http://www.alinco.co.jp/denshi/11.html> のFAQページをご覧ください。

ALINCO

▽適合直流安定化電源

**DM-112MV DM-120MV
DM-130MV**

取扱説明書

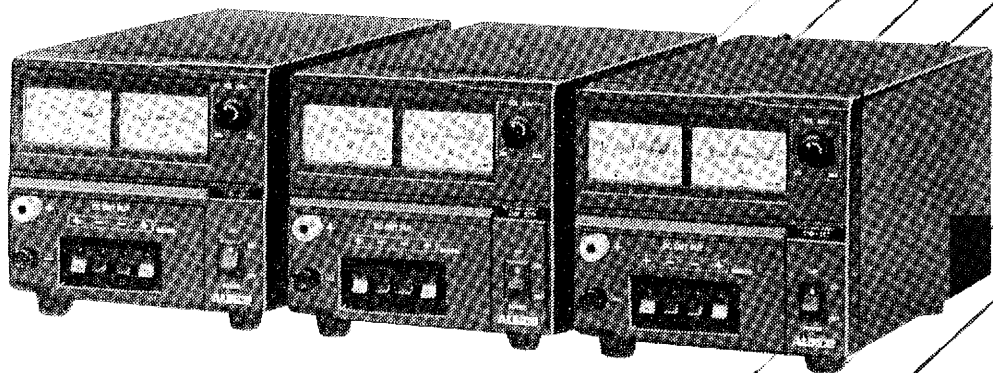

アルインコDM-112MV・120MV・130MV 直流安定化電源
をお買い上げいただきましてありがとうございます。
本機の機能を十分に発揮させて効果的にご使用いただくため、
この取扱説明書をご使用前に最後までお読み下さい。またこの
取扱説明書は、必ず保存して下さい。ご使用中の不明な点
や不具合が生じたときにお役に立ちます。

アルインコ 電子株式会社

■概要

アルインコ直流安定化電源は、長年にわたるアマチュア無線用電源開発をもとに、信頼性と安定性をより高め、電気用品取締法に適合した電源装置です。

無線機をはじめ、オーディオ、ビデオ機器等に広く御使用いただけます。

■取り扱い上のご注意

- 1)本機は家庭用コンセント(AC100V)でご使用下さい。
- 2)本機はなるべく風通しの良い場所に置き、湿気の多い所での使用は避けて下さい。
- 3)無線機の使用電流が大きい場合や出力ターミナルをショートさせた場合には、パワーインジケータが暗くなり、保護回路が作動して双方の機器を保護しますが、誤動作やハム音などの原因にもなり、又長時間のショートは故障の原因にもなりますので、定格電流を確かめ、充分注意してご使用下さい。
- 4)本機は使用中ケースの温度が上がるがありますが、機能上、何ら心配はありません。(無負荷又は微少電流で長時間使用の場合も温度が上昇しますが、故障ではありません。)
- 5)本機はバッテリー等の電流容量の大きいものの充電用として設計されておりません。故障の原因にもなりますので、その使用はさけて下さい。
- 6)本機に接続される機器は、本機の定格に合う機器をご使用下さい。それ以外の機器に接続しますと故障の原因になります。
- 7)本機を改造されたり、不必要にさわる事は故障の原因にもなり危険ですので、おやめ下さい。又、この場合保証は出来ません。
- 8)ランプ又は、モーターの様な電源投入時、大電流が流れると予想される負荷の場合は、保護回路が働き使えないことがあります。その時は、更に大型の電源を用意するか、ラッシュカーレントを小さくする方法をご検討下さい。
- 9)高周波電力の廻り込みなどにより、出力電圧が不安定になる場合があります。この様な場合は、出力端子 \oplus \ominus 間に0.01 μ F程度のセラミックコンデンサを接続し、シャーシ本体をアース線へ接続して完全なアースをとって下さい。
(アースのとり方：底面のアースビスよりコードをつなぎアースをとって下さい。)

■可変電圧に対する最大電流値(代表値)

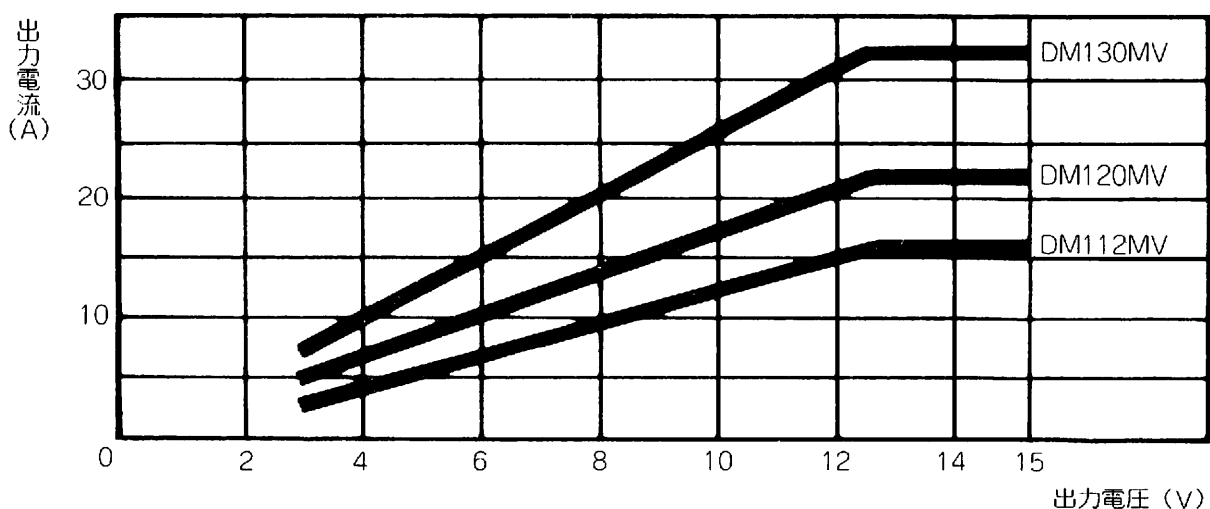

■各部の名称と操作説明

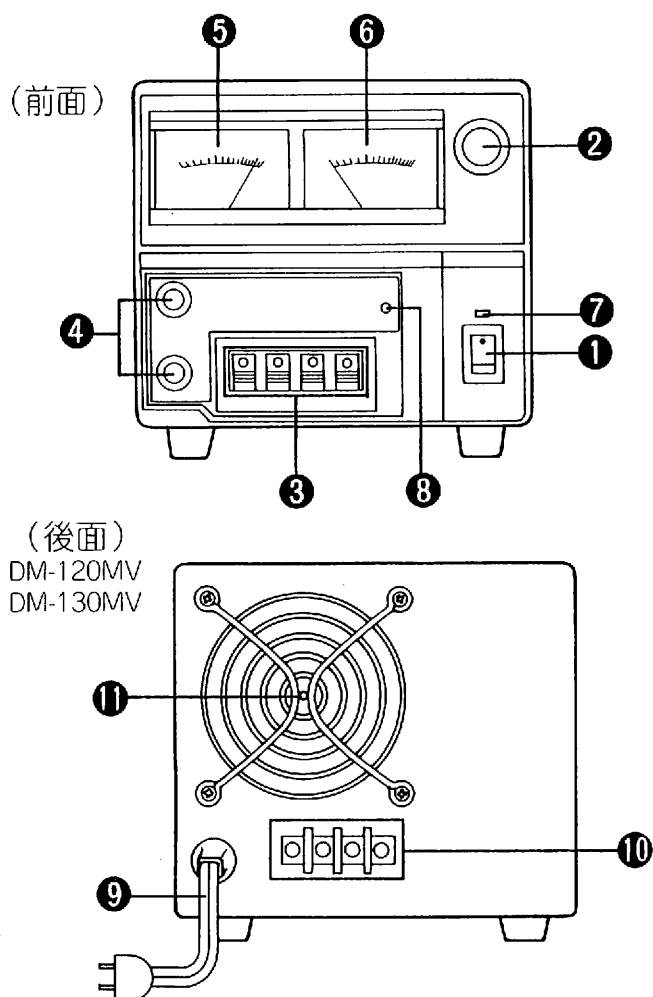

- ① 電源スイッチ：ONで電源が入り、OFFで電源が切れます。
- ② 電圧調整ツマミ：時計方向に回すと電圧が高くなり、逆にすると低くなります。好みの電圧(3~15V)に調整してご使用下さい。
- ③ 出力端子(プッシュ式)：出力電流が7Aまでの端子です。
- ④ 出力端子(ねじ式)
- ⑤ 電圧計：出力電圧を表示します。
- ⑥ 電流計：出力電流を表示します。
- ⑦ パワーインジケータ：電源スイッチONで点灯します。
- ⑧ ワーニング(高電圧警告)インジケータ：万一異常が生じたときに点灯します。このときは直ちに使用を中止して下さい。
- ⑨ ACコード：AC100Vコンセントに接続して下さい。(DM-112MVは、DM-120MV、130MVの後面を参照して下さい。)
- ⑩ 端子板：背面から出力をとる時の端子です。
- ⑪ ファン：放熱用ファンです。ファンの後方は充分空間をとって下さい。

■定格

	DM-112MV	DM-120MV	DM-130MV
入力電圧	AC100V, 50/60Hz	AC100V, 50/60Hz	AC100V, 50/60Hz
出力電圧	定格13.8V(3~15V可変)	定格13.8V(3~15V可変)	定格13.8V(3~15V可変)
出力電流	連続実用 12A 間欠最大 15A	連続実用 20A 間欠最大 22A	連続実用 25A 間欠最大 32A
出力電圧変動率	2%以下	2%以下	2%以下
リップル電圧	30mV以下	30mV以下	30mV以下
入力容量	290VA	460VA	460VA
保護回路 (動作点)	フの字特性自動電流制限式		
	15A以上	22A以上	32A以上
使用ヒューズ	4A	8A	10A
寸法	150(W)×141(H)×292(D)	150(W)×141(H)×292(D)	150(W)×141(H)×292(D)
重量	6.1kg	5.9kg	6.8kg
ワーニングインジケータ	出力端子にDC18V以上の電圧が生じると点灯	出力端子にDC18V以上の電圧が生じると点灯	出力端子にDC18V以上の電圧が生じると点灯
ターミナル	前面、陸端及び4連プッシュ式	前面、陸端及び4連プッシュ式 背面、端子板	前面、陸端及び4連プッシュ式 背面、端子板
メータ	電流計、電圧計	電流計、電圧計	電流計、電圧計
ファン	なし	付	付