

# ALINCO

## プログラム電動ウォーカー3415

### AFW3415

## 取扱説明書

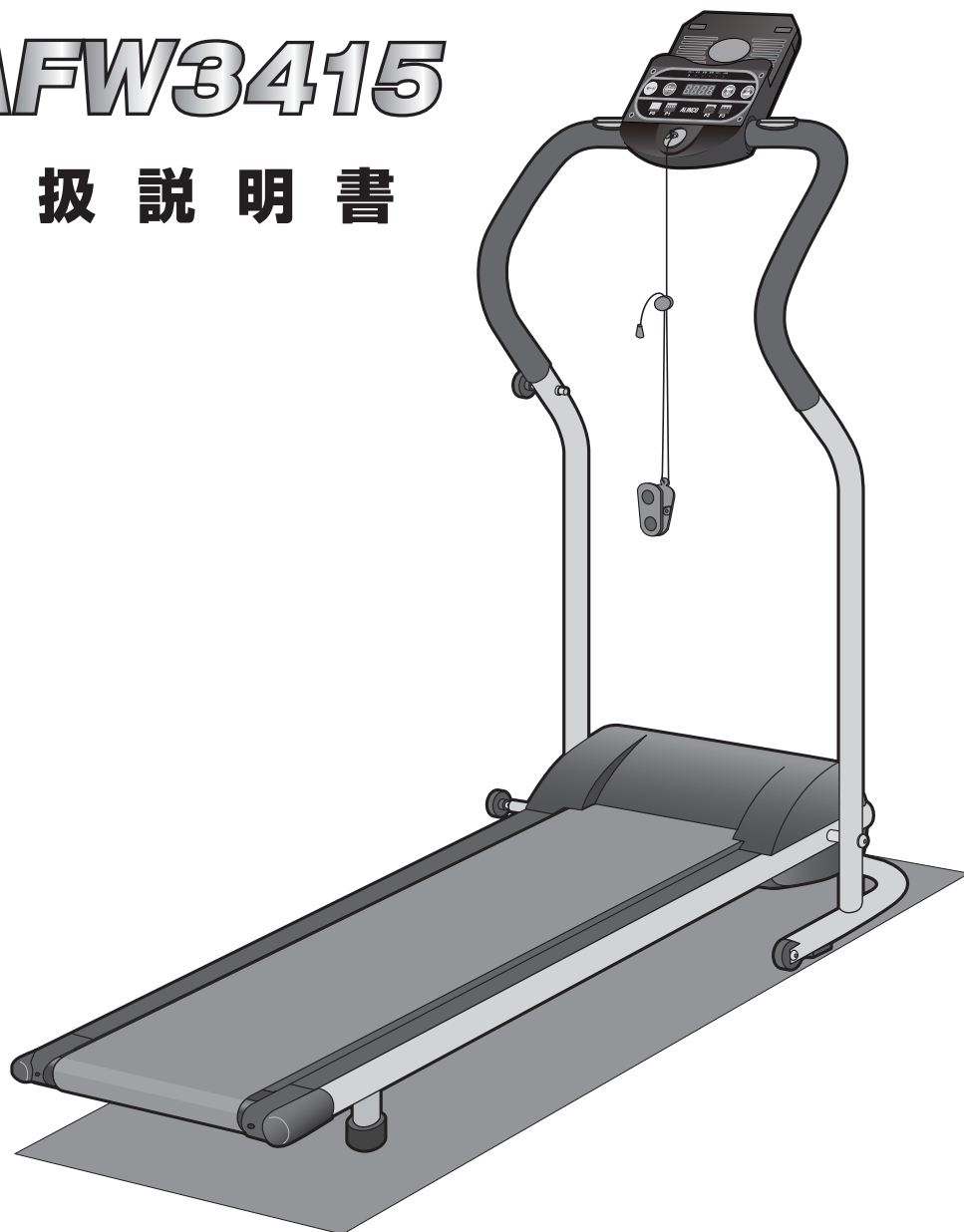

### 安全にご使用していただくために

取扱説明書をよくお読みいただき、内容を十分理解された上でご使用ください。

- 改良のため、デザイン・仕様を一部変更している場合があります。ご了承ください。
- 無断の複製は固く禁じます。

### ご使用前に必ずお読みください

この度は、プログラム電動ウォーカー3415「AFW3415」をお買い上げいただきまして、誠にありがとうございました。

この取扱説明書は、本製品の使用上の注意及び警告事項について詳しく記載しています。

本製品をご使用になる前には、必ずこの取扱説明書をよくお読みいただき、事故が起こらないよう、記載内容に従って正しくお使いください。また、お読みになった後も、必要なときにいつでも調べられるよう、すぐに取り出せる場所へ大切に保管してください。なお、本製品のご使用制限は体重90kg以下・連続使用時間30分までとなります。(機器の連続使用によって熱を帯びた部品を冷却し、故障を防止するため、また、機器を末永くご使用いただくため、連続使用後、約1時間は機械を休ませてください。)

## INDEX

安全のため  
必ず守っていただくこと  
警告・注意事項

各部の名称  
部材及び付属品

歩行板の開き方・  
折りたたみ方法  
移動方法

設置上の注意

表示メーターの機能  
表示メーターの設定  
及び操作方法

ご使用前の確認  
グリップセンサー  
使用上の注意

歩行ベルトの調節方法

シリコンオイルの  
塗布について

お手入れ方法・  
故障かな?と思う前に

トレーニングについて

# ⚠ 本製品のご使用は、注意を怠ると大変危険です!

家庭で行うトレーニングは、ちょっとした不注意で大きな事故につながります。

本書に記載されている内容を守り、自己の責任のもとでトレーニングを行ってください。

- 本製品は、マグネット式の安全装置により、トレーニング中の予期せぬ事故などが発生したとき、安全キーが外れることで速やかに速度を落とし停止することができます。トレーニングを行うとき、必ず安全キーを装着してください。
  - 本製品は、過負荷や静電気からモーターや電子部品などを保護するために強制的に電源供給を停止させる機能がついています。予期せぬ故障や保護装置が働いたときには、突然停止する場合がありますので、ご使用の際には突然停止しても転倒しないよう、必ずサイドハンドルを持ち、安全に止まれる速度の範囲でご使用ください。
  - また、安全キーを外すことによって停止させることができますので、本機をご使用する前には必ず、ご使用の速度で安全に停止できることを確認した上でご使用ください。
  - 部品が消耗した状態でのご使用は、大変危険ですでおやめください。
  - 速度調節ボタンはゆっくりと操作してください。急な操作は機器を傷めるばかりではなく、重大な事故を引き起こすおそれがありますのでおやめください。
- お客様の不注意によるいかなる事故も、弊社としましては一切の責任を負いかねますのでご了承ください。

安全のため必ず守っていただくこと  
警告・注意事項

## ⚠ 床面保護マットについて

床面保護と静電気による故障防止のため、本機の下には必ず、付属のマットを敷いてください。

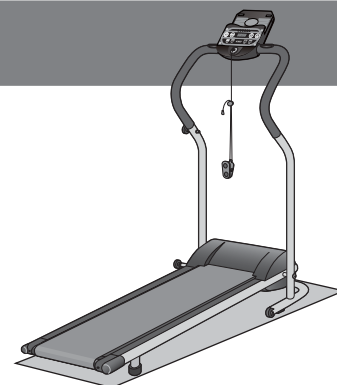

## 警告・注意

### 安全のために、必ずお守りください。

取扱説明書の警告及び注意内容は、危険の度合によって次の2段階に分けています。表記されている内容をよく理解していただき、取扱説明書に従った使用法で点検・運動を行ってください。

#### ⚠ 警告

記載されている内容を守らなければ、死亡や傷害事故が生じる危険のあることを示します。

#### ⚠ 注意

記載されている内容を守らなければ、けがや製品が破損するおそれのあることを示します。

- ・破損したままで使用しますと、傷害事故の原因になります。

本書記載の警告及び注意事項を遵守されずにご使用されて生じた、いかなる事故につきましても、弊社としましては、一切の責任を負いかねますのでご了承ください。また、本書記載の警告及び注意事項に該当すると思われる場合は本製品の設置・ご使用はせず、直ちに弊社カスタマーサービス課へお問い合わせください。

- また、各ページには安全にご使用いただくための注意点も表記しております。よくお読みいただき、書かれている内容を十分ご理解の上、ご使用ください。

# 警告・注意事項

## 使用前の警告事項

### 警告

1. 本製品は家庭用のウォーキングマシンです。学校・スポーツジム・業務用など、不特定多数の利用者によって使用されるものではありません。また、動物の運動用や運動以外の目的では使用しないでください。
2. 本製品は歩行用です。走行用としては使用しないでください。
3. 本製品は日本国内でのみお使いください。
4. 本製品の使用は健康な方を対象としています。

次に該当する方は本製品を使用しないでください。

- 医師が使用を不相当と認めた方

次に該当する方は必ず医師に相談の上、ご使用ください。

- 医師の治療を受けている方や、特に身体の異常を感じている方
- 知覚障害のある方
- 妊娠している、または妊娠の疑いのある方
- 皮膚疾患のある方
- 血行障害、血管障害など循環器に障害をお持ちの方
- 骨粗しょう症など骨に異常のある方
- 心臓に障害のある方
- ペースメーカーなどの体内植込型医用電気機器を使用している方
- 呼吸器障害をお持ちの方
- 高血圧症の方
- 内臓疾患(胃炎、肝炎、腸炎)などの急性症状のある方
- 悪性の腫瘍のある方
- リウマチ症、痛風、変形性関節炎などの方
- 過去の事故や疾病などにより背骨に異常のある方や背骨が曲がっている方
- 腰痛(椎間板ヘルニア、脊椎すべり症、脊椎分離症など)のある方
- 脚、腰、首、手にしびれのある方
- 静脈りゅうなどの重度の血行障害や血栓症などのある方
- リハビリテーション目的で使用される方

上記以外に身体に異常を感じているとき

5. 本製品の使用体重制限は最大90kgです。体重が90kgを超える方はご使用にならないでください。ご使用中、機器が破損するおそれがあり、重大な事故を引き起こす原因になります。
6. **本機の連続使用耐久時間は、最高30分です。30分以上の連続作動はおやめください。また、ご使用後1時間はご使用にならないでください。故障の原因になります。**

7. 小学生以下及び一人での運動に不安を感じている方、又は他者から見てそう感じられる方が使用される場合やリハビリテーションでの目的で使用される場合は、成人(健常者)の方の介添えの上、ご使用ください。また、5才以下の乳幼児やペットのいる場所でのトレーニングはおやめください。
8. この取扱説明書及び保証書は、大切に保管されますようお願いいたします。紛失された場合、再発行はお受けしかねることがあります。

## 設置時の注意・警告事項

### 警告

1. 本製品を長期にわたりご使用いただくため、ボルトの締め、ピンの差し込み、金属バリなどの有無、変形、また、全ての溶接箇所にはひび割れなどが無いことをご確認ください。
2. 設置完了後の試運転及び、ご使用中は、ローラーや歩行ベルトなどの駆動部分に手足や髪の毛などを巻き込まれないようにご注意ください。
3. 本製品の設置の際は、ボルト、ナット、パイプなどに手、指などをはさまないようにご注意ください。また、床面を保護する付属のマットを敷いてください。
4. 設置が完了するまでは、電源プラグをコンセントに差し込まないでください。またホイールカバーを取り付け及び取り外すときには、必ず電源プラグをコンセントから抜いてください。
5. 安全のため、設置の際は必ず、軍手などを着用して、大人2人以上で行ってください。
6. 本製品をご自分で改造もしくは、付加及び部品を取り外した状態で使用された場合、重大な事故を起こすおそれがありますので絶対にしないでください。
7. 本製品の設置の際は、使用者がトレーニング中に他の器具に触れないような場所に設置し、本製品の後面は歩行速度についていけない場合などの避難場所として2m以上空けてください。

### 注意

1. 設置前に部品が全て揃っていることを、必ずご確認ください。もし揃っていない場合はお手数ですが、弊社カスタマーサービス課までご連絡ください。
2. 使用時、折りたたみ時には、必ず、歩行板が固定用ノブピンまたはノブボルトでしっかりと固定されていることをご確認ください。
3. 設置完了後、大きなグラつきやガタつきがないことを十分にご確認ください。

安全のため必ず守っていただくこと  
警告・注意事項

# 警告・注意事項

## 電動機器の警告事項

— 本製品はAC100V電源を使用します —



### 警告

1. 直射日光の当たる場所や湿気の多い場所、熱器具の近く、屋外には設置しないでください。感電・漏電・発火の原因になります。
2. 本製品の分解・改造は行わないでください。故障や、感電・漏電・発火の原因になります。修理につきましては、まず弊社カスタマーサービス課までご相談ください。
3. 電源は1つのコンセントから取ってください。複数の配線をつなげたタコ足配線はおやめください。
4. 使用されないときや、雷が鳴り出したときには、電源プラグをコンセントから抜いてください。故障や、感電・漏電・発火の原因になります。
5. コンセントから電源プラグを抜き差しするときには、濡れた手で触ったり、電源コードを引っ張ったりしないでください。また、電源コードやプラグが傷んだり、プラグの差し込みが緩んだ状態のままでの使用はしないでください。故障や、感電・漏電・発火の原因になります。
6. 本製品の連続30分以上のご使用や、歩行ベルトの回転に逆らうようなご使用はおやめください。機械を傷めるばかりか、感電・漏電・発火の原因になります。
7. 本製品の使用を中止するときには、安全キーを外してから、本体メインスイッチを切り、コンセントから電源プラグを抜いてください。使用するときも、コンセントに電源プラグを差し込んでから、本体メインスイッチを入れ、安全キーをセットしてください。内蔵コンピューターの誤作動を防ぐために、この順番は必ず守ってください。
8. 室温が10℃以下・35℃以上の状態ではご使用にならないでください。駆動部分が正常に作動しなくなるおそれがあり、部品などの劣化も早めます。また、室温が低いとモーターが正常に動かずスピードが上がリません。

## 使用中の注意・警告事項



### 警告

1. ご使用前には、その都度、各部の部品が完全に固定されていることを、必ず確認してください。ボルトが緩んでいますと、ご使用中にパーツが外れたりすることもあり、重大な事故を起こすおそれがあります。
2. 本製品への巻き込みを防ぐため、運動中は身体のサイズにあった運動着を着用し、(ゆったりと余裕のありすぎる衣服は避けてください。)また、手指や髪の毛などの巻き込みに注意してください。

3. **裸足・靴下・ストッキングなどで本製品をご使用になるのは危険ですのでおやめください。**必ず、ゴム底の運動靴(ランニングシューズ、トレーニングシューズ)をはいてご使用ください。運動靴をはかずに使用された場合、足の巻き込みやけが、事故の原因になります。
4. 乗降する際、サイドハンドルにもたれかかったり、使用中に左右に激しくゆする運動、また周囲の人が使用者、及び本製品を押したり引いたりする行為は、安全性を損ない重大な事故を起こすおそれがありますので決してしないでください。
5. 安全のため、ピンやボールペンなどをポケットに入れたり、衣服に付けたままでの運動は絶対にしないでください。
6. **ご使用前には、必ず固定用ノブボルトで正しく固定されており、本体支柱がガタつかないことをご確認ください。**
7. ご使用前には十分な準備運動を行い、体をほぐしてください。また、運動後も同様に体をほぐしてください。いきなりトレーニングされますと筋肉などに損傷を及ぼす原因になります。
8. 安全のため、使用中以外でも歩行ベルトやローラー部分に手、指を入れたりせず、また物や動物、特に小さなお子様は本製品に近づかないように十分注意してください。
9. 本製品の「折りたたみ時」「ご使用時」、及び「移動時」の際には、ボルト、パイプなどに手、指などをはさまれないようにご注意ください。
10. 本製品は1人用です。同時に2人以上でご使用にならないでください。
11. 運動は少し疲れる程度の運動量を毎日継続して行うのが良く、無理な運動は筋肉を傷めるばかりか、運動効果も少なくなります。
12. 下記のような症状が出たときは、運動を中止してください。(めまい、ふらつき、冷や汗、顔面蒼白、失神、嘔吐、心拍の乱れ、動悸、胸の圧迫感、けいれん、腱・靭帯の痛み、骨折、その他心身の異常)
13. **ご使用中は必ず、サイドハンドルを握ってご使用ください。**
14. 本製品は自動運転のウォーキングマシンです。万一、ご使用中にバランスをくずしたり、転倒した場合や緊急停止させる場合は、表示メーターに付いている「安全キー」を手で取り去るか、瞬時に本機から離れるようにしてください。
15. 健康のため、食直後は運動を避けてください。また、飲食・喫煙をしながらや飲酒後の運動は行わないでください。
16. **安全のため、始動時には歩行ベルトの上には乗らず、ベルトがゆっくり低速で動き出すのを約10秒間以上確認してから乗ってください。**
17. 高速で歩行ベルトが動いた状態では決して乗らないでください。
18. 保護者の方は小さなお子様は本製品を遊具として使用しないよう十分ご注意ください。



## 警告・注意事項

19. 本製品をご使用される前には、本製品の下や周囲に歩行ベルトに巻き込むような物がないことをご確認ください。
20. 後ろ向きでの歩行は危険ですので、絶対にしないでください。

### ⚠ 注意

1. 本製品は必ず屋内でご使用ください。屋外や倉庫、ベランダや軒下などのチリやほこり、砂、ペットの毛などが多い場所、浴室など湿度の高い場所、熱器具の近くでは使用しないでください。サビや傷み・故障の原因になります。
2. 本製品は水平な床の上に設置し、**使用中及び機械の移動・保管の際にも必ず床面を保護する付属のマットなどを敷いてください。また、直接床材(塩化ビニル樹脂など)の上にて使用した場合、設置面の材質によっては床材が変色する場合があります。**特に、畳の上ではご使用にならないでください。畳に損傷を与えます。
3. 運動中に体を壁や柱などにぶつけないよう、広い場所でお使いください。
4. 使用中に歩行ベルトが本体フレームの片側に擦れそうになる程、一方に片寄った場合は直ちに歩行ベルトを調節してください。
5. 本製品をテレビやラジオの近くでご使用されますと、テレビの画像やラジオの音声にノイズ(雑音)が入ります。その際には、テレビやラジオ又はそれらのアンテナから離れた場所へ移動させてください。

### お手入れ・保管についての注意・警告事項

### ⚠ 警告

1. 保管場所は本製品でつまずかないような場所に置き、特に小さいお子様が勝手に触ることのないよう、必要に応じて梱包などを施してください。また、直射日光が当たる場所や高温・多湿な場所には保管しないでください。
2. 万一、故障その他のトラブルが発生した場合には、お手数でも弊社カスタマーサービス課(フリーダイヤル0120-30-4515)までご相談ください。
3. 長期間ご使用になられますと、サビや摩耗により部品などの劣化が起こる場合があります。お買い上げ日より1年間を過ぎた製品で、購入日が弊社にて確認できる場合は有償にて点検サービスを行っておりますので、お気軽に弊社カスタマーサービス課までご相談ください。

4. 本製品は折りたたみ保管することができますが、保管場所は固く水平な床の上に設置してください。また、振動などで倒れる可能性がございますので、本体の周囲に人(お子様)やペットがいないところ、そして家具などの障害物がないところに必ず保管してください。

### ⚠ 注意

1. お手入れの際には必ず本体メインスイッチを切り、電源プラグをコンセントから抜いてください。
2. 本製品を長期的にわたりご使用いただくため、定期的な汚れなどを拭きとってください。また、汚れが落ちない場合は、中性洗剤のうすめ液で拭きとってください。
3. 本製品は、塗装加工及び各部に樹脂を使用していますのでシンナー系や酸系の強い洗剤でのお手入れはお避けください。
4. 長期間保管され、再び使用される場合は、本書の警告及び注意事項を再確認の上、ご使用ください。また、長期間使用されなくとも、部品の油切れ及びサビの発生、歩行ベルト下のデッキ表面に塗られているシリコンオイルの乾きなどが予想されますので、本書の警告及び注意事項を確認し、しばらく空回しを行って異常がないことを確かめてから、ご使用ください。
5. 環境保護のため、廃棄する場合はそのまま放置しないで、各自治体の取り決めに従ってください。

安全のため必ず守っていただくこと  
警告・注意事項

# 警告・注意事項

## ■運動前の注意

### 歩行ベルトの上に乗った状態でスタートしない。

始動時には、両足を歩行ベルト左右のステップの上に乗せてスタートします。ベルトがゆっくり動き出すのを確認してから、歩行ベルトの上に足を乗せてください。

足を乗せた際にバランスを崩すおそれがありますので、サイドハンドルをしっかり握り、慎重に足を乗せてください。

また、高速で歩行ベルトが動いた状態では決して乗らないでください。

### 固定用ノブボルトで固定する。

必ず歩行板が固定されていることを確認してください。

ステップ

歩行ベルト

### 必ず床面を保護する付属のマットを敷く。

床面保護と静電気による故障防止のため、本機の下には必ず床面を保護する付属のマットを敷いてください。

### 裸足・靴下・ストッキングで使用しない。

必ず運動靴を履いて使用してください。運動靴を履かずに運動された場合、足の巻き込みやけがなど、思わぬ事故の原因になります。

【安全キー】

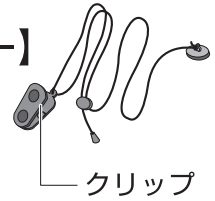

### 安全キーを装着する。

安全キーは緊急停止時に取り外すものです。クリップで腰のあたりに取り付けてください。

### 運動中はサイドハンドルを握る。

ハンドルを握らないで運動した場合、転倒など、事故やけがの原因となります。

サイドハンドル

使用時固定用ノブボルト

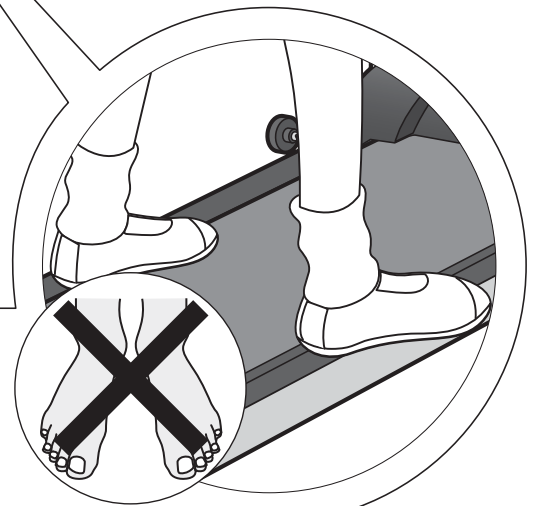
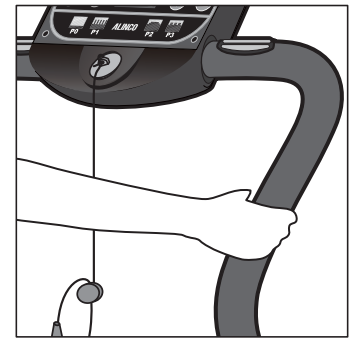

安全のため必ず守っていただくこと  
警告・注意事項

# 警告・注意事項

## ■運動中の注意

裸足・靴下・ストッキング  
で使用しない。

必ず運動靴を履いて使用して  
ください。運動靴を履かずに運動  
された場合、足の巻き込みやけが  
など思わぬ事故の原因になります。



完全に停止するまで、  
サイドハンドルから  
手を離さない。

ご使用中は、必ずサイドハンドル  
を握り、運動終了時も歩行ベル  
トが完全に停止するまでサイド  
ハンドルをしっかり握り、ハンドル  
から手を離さないでください。

走らない。

本製品は歩行用です。

必ず床面を保護する付属の  
マットを敷く。

床面保護と静電気による故障  
防止のため、本機の下には必ず  
床面を保護する付属のマット  
を敷いてください。

小さなお子様や  
ペットのいる場所で  
使用しない。

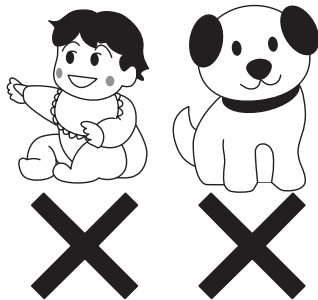

後ろ向きで使用しない。

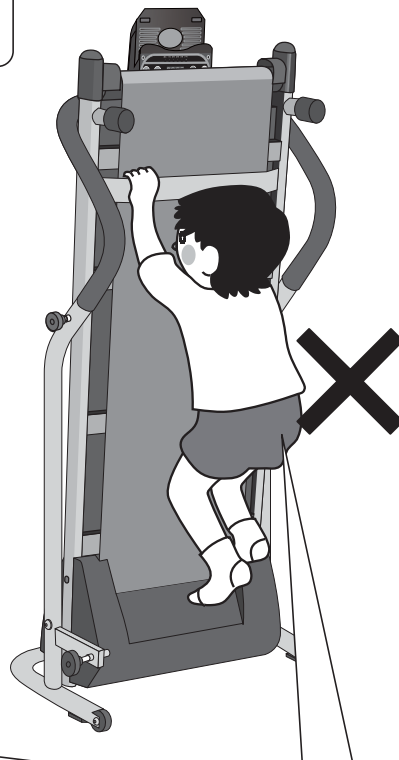
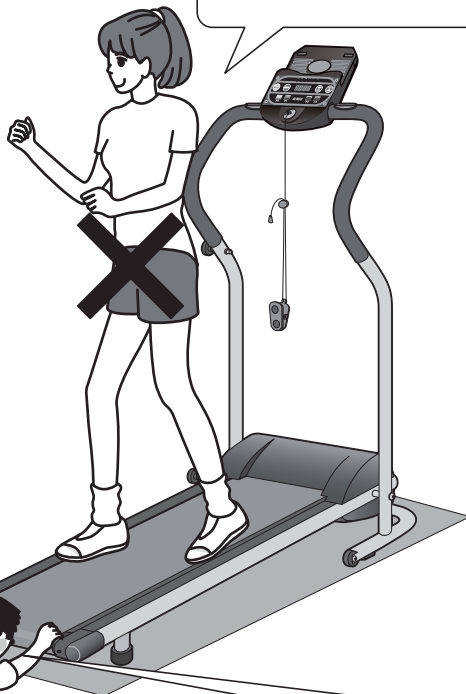

ローラーや歩行ベルトなど  
の回転部分に触れない。

手足や髪の毛などを巻き込ま  
ないようにご注意ください。

子どもに触らせない。

使用中・保管中は、本製品の近く  
で小さなお子様を遊ばせないよ  
うご注意ください。

安全のため必ず守っていただくこと  
警告・注意事項

# 各部の名称 部材及び付属品

梱包を開けましたら、必ず各部品・付属品が揃っていることをご確認ください。

## ■歩行ベルトの継ぎ目について

歩行ベルトの継ぎ目(接着面)は、色が異なりますが、異常ではございませんので、あらかじめご了承ください。

サイドハンドル

安全キー

折りたたみ固定用ノブピン

本製品は折りたたむことができます。  
歩行板を展開、また折りたたむ場合は  
P8「歩行板の開き方・折りたたみ方法」を  
参照ください。

使用時固定用ノブボルト

歩行ベルト

ステップ

本体

ベルト調節ボルト

ローラーキャップ

リアレッグ

タブレットトレイ

表示メーター  
(展開後、メーター固定用ノブボルトで固定してください。)

グリップセンサー

メーター固定用  
ノブボルト

本体支柱

ホイールカバー

電源コード

電源プラグ

キャスター

付属マット

本体メインスイッチ

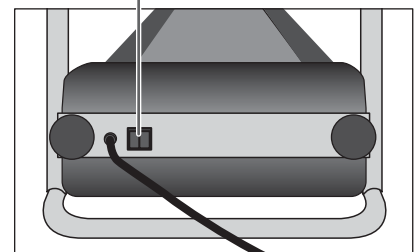

サイズ(使用状態) : W 570 × D 1,150 × H 1,200 mm

サイズ(折りたたみ状態) : W 570 × D 310 × H 1,200 mm

歩行面サイズ : W 300 × D 900 mm

本体質量(重量) : 約19.5kg

速度調節幅 : 0.8km/h~5.0km/h

傾斜角度 : 約5°(固定式)

電源/最大消費電力 : AC100V(50/60Hz) / 100W

主な材質 : スチール、PVC(ポリ塩化ビニル)

ABS(アクリロニトリルブタジエンスチレン共重合合成樹脂)

## 付属品

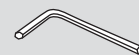

付属工具 1種

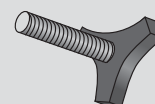

メーター固定用  
ノブボルト 1個



# 歩行板の開き方・折りたたみ方法／移動方法

**警告** 必ず電源コードをコンセントから抜いてから行ってください。

## 歩行板の開き方・折りたたみ方法

### 歩行板の開き方

①本体支柱に固定されている、折りたたみ固定用ノブピンを外します。右手でローラーキャップ、左手で本体支柱をしっかりと持ちながら、歩行板をゆっくりと降ろします。

②歩行板を最後まで降ろしたら、歩行板と本体支柱下を使用時固定用ノブボルトでしっかりと固定します。

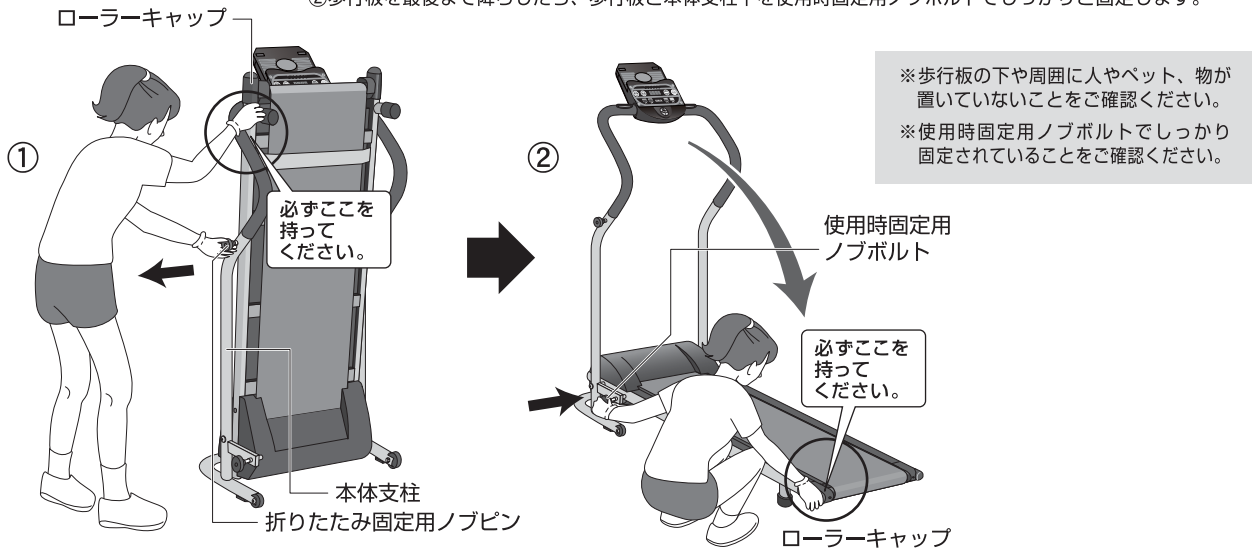

### 折りたたみ方法

①本体支柱下に固定されている、使用時固定用ノブボルトを外します。開くときと同様に右手でローラーキャップ、左手で本体支柱を持ちながら、歩行板をゆっくりと持ち上げます。

②歩行板が持ち上がったら、本体支柱と歩行板を折りたたみ固定用ノブピンでしっかりと固定します。

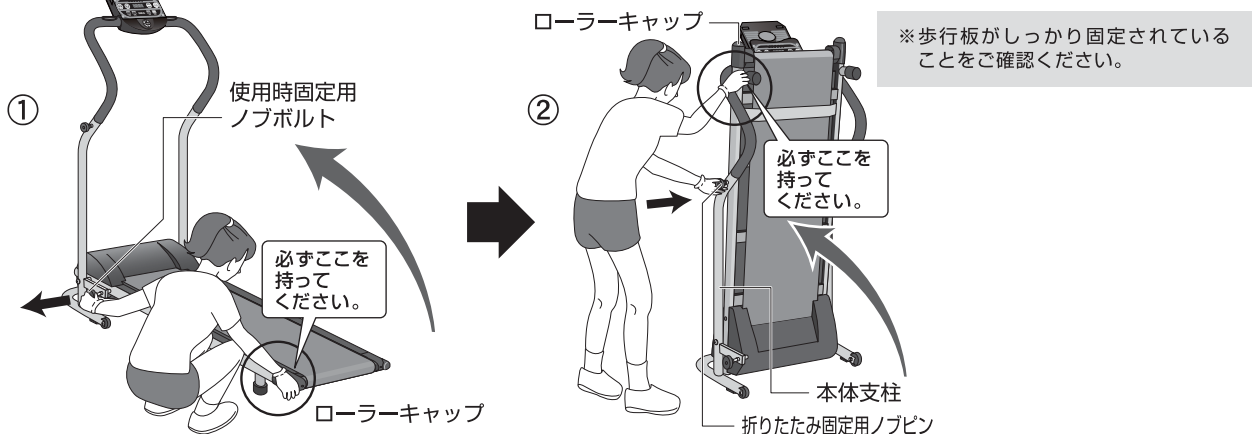

**警告** ※安全のため单手などを着用して大人2人以上で行ってください  
※上図は見やすくするために1人の図にしています。

※折りたたみ時は、必ず折りたたみ固定用ノブピンでしっかりと固定されていることをご確認ください。歩行板が倒れる場合があります、大変危険です。  
※歩行板を上げ降ろしするときには、必ず最後まで歩行板(ローラーキャップ部)から手を離さないでください。

## 移動方法

本体を折りたたんだ状態で、歩行板が固定されていることを確認してから、サイドハンドルを握り、ゆっくりと図のように倒して移動してください。移動時に床がキズつかないようにご注意ください。

※床をキズつけないように付属のマットなどを敷き、その上を移動させてください。



歩行板の開き方・折りたたみ方法  
移動方法

# 設置上の注意

本製品を設置する上で、いくつかの注意事項があります。以下の注意事項を確認し、適した場所でのトレーニングを行ってください。

次のような場所への設置は避けてください。

1. 設置場所の床強度が弱い。
2. 屋外及び直射日光が当たる場所。
3. 高温多湿の場所。
4. 傾斜のある場所。
5. 設置後、周囲にスペースがなくなる。

## 設置スペースについて

本製品の設置場所は使用者の安全を確保するために十分に広い場所を設け、ウォーカーの周囲、特にその後方には使用者の転倒に備えて厚手のマットなどを敷き、事故防止が配慮されている場所をお選びください。

本製品を使って安全なトレーニングを行っていただくために、本製品の周囲には右図のスペースが必要です。このスペース以上を確保できる場所に設置するようにしてください。

万一転倒して放り出されたときにつからないよう、後方2mには障害物を置かないでください。

### ▲ 注意

- ※ 歩行板の下や周囲に人やペットがいないこと、物が置いていないことをご確認ください。
- ※ 運動する際は、必ず歩行板が使用時固定用ノブボルトでしっかり固定されていることをご確認ください。

### ▲ 警告

- ※ 折りたたみ時は、必ず歩行板が折りたたみ固定用ノブピンでしっかり固定されていることをご確認ください。歩行板が倒れる場合があり、大変危険です。
- ※ 歩行板を上げ降ろしするときには、必ず最後まで歩行板（ローラーキャップ部）から手を離さないでください。

## 電源について

本製品はAC100V電源を使用します。

本製品は必ず適切なコンセントにつないでください。誤ったコンセントの設置は感電のおそれがあります。

### ▲ 注意

電源は1つのコンセントから取ってください。複数の配線をつなげたタコ足配線はおやめください。

## タブレットのトレー使用について

- 本製品はタブレット端末を置くことができるトレーがついております。
- スマートフォンはトレーには置かないでください。
- タブレットは縦向きに置かないでください。
- 運動中の振動で落下するような不安定な置き方はしないでください。

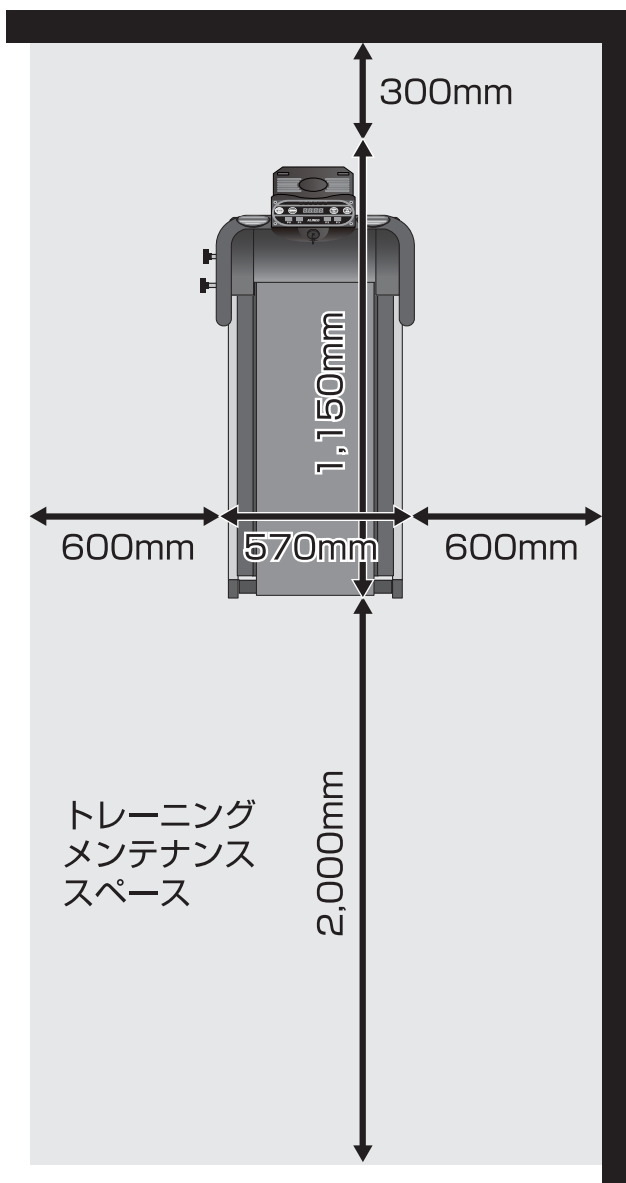

# 表示メーターの機能

この表示メーターは速度・距離・時間・カロリー・心拍数をデジタル表示し、時間の目標設定やプログラムの選択ができます。

## 表示部

表示部は、モードボタンを押すと表示項目が切り替わります。

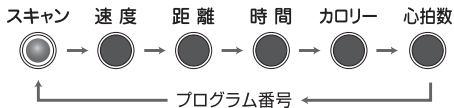

### スキャン

スキャン選択時は、表示項目が自動で切り替わります。

### 速度 km/h

運動中のスピードを表示します。  
(0.8~5.0km/h)

### 距離 km

歩行距離を表示します。

### 時間 分：秒

残りの運動時間を表示します。

### カロリー kcal

運動中の消費カロリーを表示します。  
\*同じ運動をしても、人によって消費カロリーは違います。メーターの表示はあくまで一般的な目安としてください。

### 心拍数 拍/分

運動中の心拍数が表示されます。



### グリップセンサー

心拍数を測定する際に左右のグリップセンサーを握ります。

### モードボタン

停止中にこのボタンを押すと、設定項目を選ぶことができます。ボタンを長押し(3秒以上)すると表示画面がリセットされます。  
また、歩行ベルトが動いているときにこのボタンを押すと、表示項目が切り替わります。

### スタート/ストップボタン

停止中にこのボタンを押すと歩行ベルトが動き出します。運動をやめる場合は、もう一度このボタンを押します。

### 速度調節ボタン

速度調節の他、時間の目標設定やプログラムの選択に使用します。

## タブレットトレイ

タブレットを横置きにしてご使用ください。



**注意**

運転中、不安定になる物は置かないでください。



### 安全キーセット位置

この場所に安全キーをセットします。

- 安全キーをセットしなければ画面が表示されません。
- 使用中安全キーが外れると停止します。

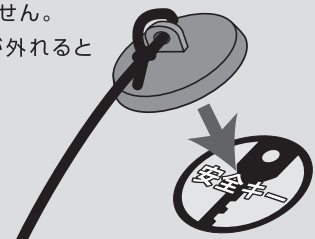

- このメーターは非常にデリケートにできていますのでボタン操作の際は強く押さないでください。破損の原因になります。

# 表示メーターの設定及び操作方法

## 1 電源を入れます

電源プラグをコンセントに差し込み、本体メインスイッチをONにしてください。  
(ONの状態では本体メインスイッチが点灯します)

### ⚠ 警告

必ず家庭用100Vのコンセントにつないでください。  
100V以外のコンセントに接続しますと、機器が破損し重大な事故を引き起こす原因になります。  
1つのコンセントから複数の配線をつなぐタコ足配線はおやめください。

電源プラグを根元まで確実に差し込んでください。

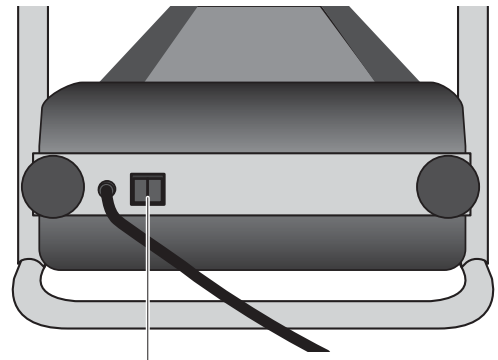
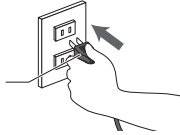

本体メインスイッチ

## 2 安全キーをセットします

安全キーを表示メーター中央下の「安全キーセット位置」にセットします。(10ページ参照)

### ⚠ 注意

本製品は、トレーニング中の予期せぬ事故などが発生したとき、安全キーが外れることで速やかに速度を落とし停止することができます。  
トレーニングを行うときは、必ず安全キーを装着してください。

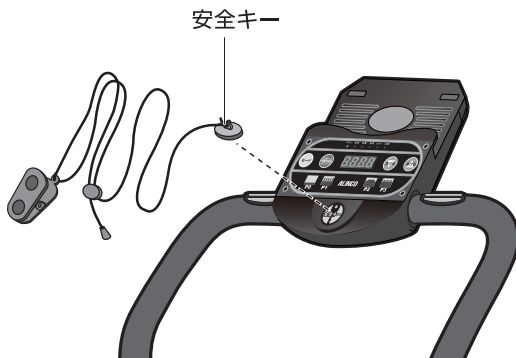

安全キー

### ⚠ 注意

安全キーは緊急停止時に取り外すものです。クリップで腰のあたりに取り付けます。

表示メーター



# 表示メーターの設定及び操作方法

## 3 時間の設定・プログラムの選択をする



**注意**

作動後の運動記録が残った状態では、時間の設定やプログラムの選択はできません。  
【モードボタン】を長押し(3秒以上)し、リセットしてから以下の操作を行ってください。

モード

【モードボタン】で設定したい項目を選びます。  
※【モードボタン】を押すごとに項目が切り替わります。



### 時間の設定

1 モード 【モードボタン】を押し、項目を「時間」に合わせます。

2 さげる あげる 【速度調節ボタン】を押し、目標の時間に設定します。(10分単位)

時間設定画面



### プログラムの選択

1 モード 【モードボタン】を押し、項目を「プログラム番号」に合わせます。

2 さげる あげる 【速度調節ボタン】を押し、プログラムを選択してください。  
プログラムはP0/P1/P2/P3の4種類。プログラム選択画面



### プログラムイメージ

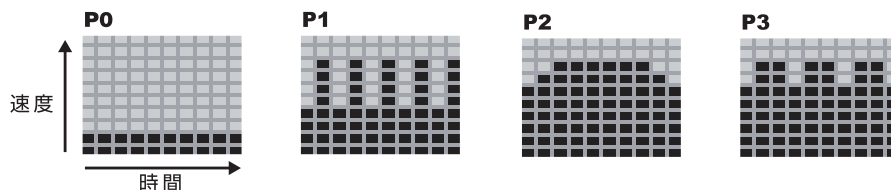

## 4 運動を開始します



【スタート/ストップボタン】を押します。 → 歩行ベルトが低速で動き出すのを確認してから、歩行ベルトの上に乗ります。



【速度調節ボタン】でスピードを調節できます。

モード

【モードボタン】を運動中に押すと表示項目が切り替わります。



※スキャン:数秒ごとに表示を自動切替します。

### 時間の設定

設定した時間に達すると、警告音の後に歩行ベルトが自動停止します。

## 5 終了時



【スタート/ストップボタン】を押します。 → 安全キーを外します。 → 本体メインスイッチを切ります。 → 電源プラグをコンセントから抜きます。

※「スタート/ストップボタン」を押さない場合でも、安全キーを外すと停止します。  
※時間は設定してなくても、使用時間が30分に達すると自動停止します。

### 停止時の注意

運動終了時、歩行ベルトが完全に停止するまで、サイドハンドルをしっかり握り、ハンドルから手を離さないでください。



# ご使用前の確認 / グリップセンサー使用上の注意

## ご使用前の確認 (安全のため毎回、ご使用前に同じ確認をしてください。)

### 歩行ベルトの確認

輸送中やご使用によってベルトがたるんでいる可能性があります。必ずベルトがたるんでいないことをご確認ください。

#### ●確認方法

低速(1km/h程度)の状態  
でベルトの上へ乗り、ベルトに  
抵抗を加えて滑らないことを  
確認してください。

#### ●調節方法

ベルトの調節方法はP14の  
「歩行ベルトの調節方法」を  
ご参照ください。

ベルトの回転に抵抗しても、  
ベルトが回ることを確認

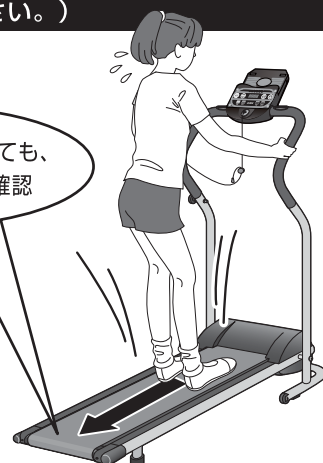

### 停止時のタイミング

「スタート/ストップボタン」を押したときや  
「安全キー」を外したときにどの程度で止まる  
のかをご使用前に確認してください。

#### ●スタート/ストップボタンを押した場合…

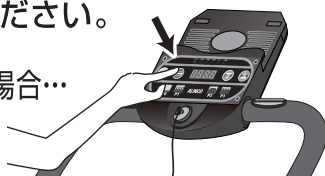

#### ●安全キーを外した場合…

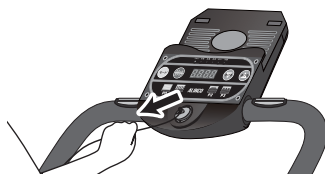

この程度で  
止まるのか…



### 歩行板の固定確認

ご使用前には必ず使用時固定用ノブボルトで  
歩行板をしっかりと固定してください。

使用時固定用ノブボルト

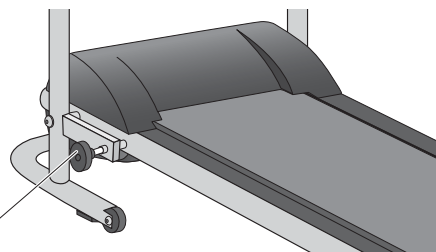

## グリップセンサー使用上の注意

### ■心拍数測定のアドバイス

グリップセンサーは、手のひらが乾燥していたり、汗などで濡れている場合、正しく測定できない場合がございます。

#### 【手のひらが濡れている場合】

タオルなどで汗をしっかりと拭き取ってから測定してください。

#### 【手のひらが乾燥している場合】

濡れタオルなどで手を少し湿らせてから測定してください。

### ■グリップセンサーは両手で握る

グリップセンサーは、片手では測定できません。

両手で、  
しっかり  
握ってください

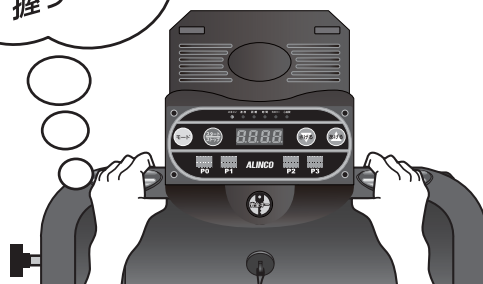











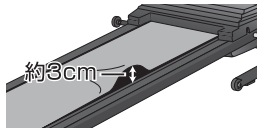
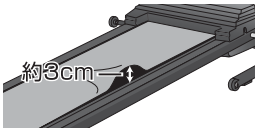

●血行が良くない状態では、血管の収縮による変化が微小なために読み取れない場合があります。その場合には、血行を良くしてから測定をしてください。

●この表示メーターは、医療機器ではありません。表示メーター上の数値はあくまで運動の目安としてご使用ください。

# 歩行ベルトの調節方法

通常の作動音以外の音が発生した場合、ベルトの片寄りやベルトの縁が擦れている場合があります。そのときは下図のように本体後方にあるベルト調節ボルトを付属工具で回して、ベルトの片寄りを調節してください。

ベルトが右に寄る場合	ベルトが左に寄る場合	ベルトがたるんでいる場合	ベルトが張り過ぎている場合
①右側の調節ボルトを付属工具で時計回りに45°締めます。	①左側の調節ボルトを付属工具で時計回りに45°締めます。	①左右の調節ボルトを付属工具で均等に時計回りに45°締めます。	①左右の調節ボルトを付属工具で均等に反時計回りに45°緩めます。
			
②ベルトを回すと、ベルトは左へ寄っていきます。	②ベルトを回すと、ベルトは右へ寄っていきます。	②調節後はベルト全体が板から少し浮き上がった状態で、ベルトの中程をつまみ上げ約3cm程度持ち上がるか確認してください。	②調節後はベルト全体が板から少し浮き上がった状態で、ベルトの中程をつまみ上げ約3cm程度持ち上がるか確認してください。
			
③ベルトを回しても、ベルトが中央へ寄らない時は、さらに時計回りに45°締めてください。	③ベルトを回しても、ベルトが中央へ寄らない時は、さらに時計回りに45°締めてください。	③それでもベルトがたるんでいる時はさらに均等に時計回りに45°締め、ベルトの張りを確認してください。	③それでもベルトが張り過ぎている時はさらに均等に反時計回りに45°緩め、ベルトの張りを確認してください。
			
中央へ寄らない場合はこの作業を繰り返します。	中央へ寄らない場合はこの作業を繰り返します。	適度な状態になるまでこの作業を繰り返します。	適度な状態になるまでこの作業を繰り返します。
④ベルトが中央付近へ戻ってきたら、調節ボルトを反時計回りに少し緩めます。	④ベルトが中央付近へ戻ってきたら、調節ボルトを反時計回りに少し緩めます。	<p>ベルトの調節後は空回しを行い、ベルトが安定している状態を確認してください。 ベルトが片寄る場合には、再度ベルトの調節を手順①から行ってください。</p>	
			
※調節ボルトを緩めないとベルトは左側へ片寄ってしまいます。	※調節ボルトを緩めないとベルトは右側へ片寄ってしまいます。		

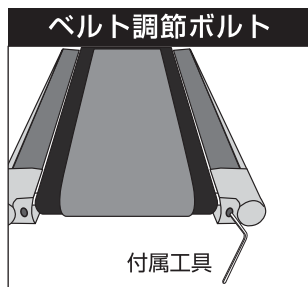

※ 適度なベルトの張り具合は、ベルト全体が板から少し浮き上がった状態で、ベルトの中ほどの端をつまみ上げ約3cm程度持ち上がるのがちょうど良い状態です。あまりピンと張りすぎると、ベルトの寿命を縮めるばかりかベルト切れの原因にもなりますのでご注意ください。

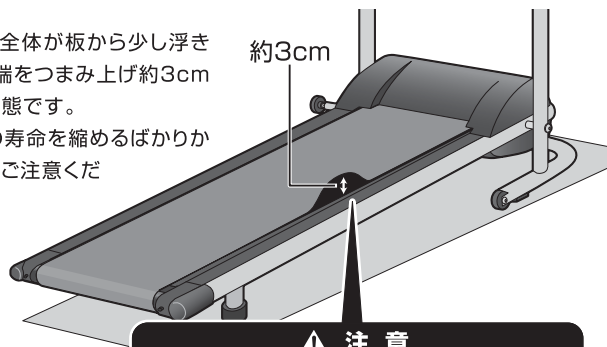

## ▲ 注意

ベルトの回転をスムーズにするため、ベルトのスリップや急停止を感じられるようになりましたら、シリコンオイルまたはシリコンスプレーを塗布してください。シリコンオイル、シリコンスプレーは、お近くのホームセンターなどで市販されています。詳しくは、P15「シリコンオイルの塗布について」をご参照ください。

## ■ ベルトの継ぎ目について

歩行ベルトの継ぎ目(接着面)は、色が異なりますが、異常ではございませんので、あらかじめご了承ください。

▲ 注意 安全のため軍手などを着用してください。

▲ 注意 ベルトが動いている状態では危険ですので、電源を切ってから調節ボルトを回してください。

▲ 注意 運動中及び機械の移動・調節の際には、必ず水平な場所で不燃性のマットなどを敷いて行ってください。

▲ 注意 ホイール部分は非常にデリケートで精密にできています。ベルトが片寄ったままの歩行、本体が左右に激しく揺れる程の歩行は絶対にお避けください。過激な歩行は故障の原因となります。

▲ 警告 運動中は絶対にホイール部分やローラーなど駆動部分には触らないでください。巻き込まれるおそれがあり、大変危険です。

※ 歩行ベルトは消耗品です。交換用パーツ(有償)は弊社代理店にてお取り寄せできます。

歩行ベルトの調節後は、P13「ご使用前の確認」の内容と、P15「シリコンオイルの塗布について」の内容を必ず確認してください。

# シリコンオイルの塗布について

歩行ベルトの回転が鈍くなってくると、モーターへの負担が大きくなり、モーターの故障・基板故障・ヒューズ切れなどの原因になります。故障を防止するために、以下の手順でベルトの回転（滑り）の確認・メンテナンスを行ってください。

※シリコンオイル、シリコンスプレーはお近くのホームセンターなどで市販されています。

## 確認作業 1

- 人が乗っていない状態と比べ、人が乗ると極端にベルトの回転速度が遅くなることはないですか？
- 電源を切った状態で、人力でベルトを回してみてください。回転が非常に重たい場合には、ベルトの滑りが悪くなっています。

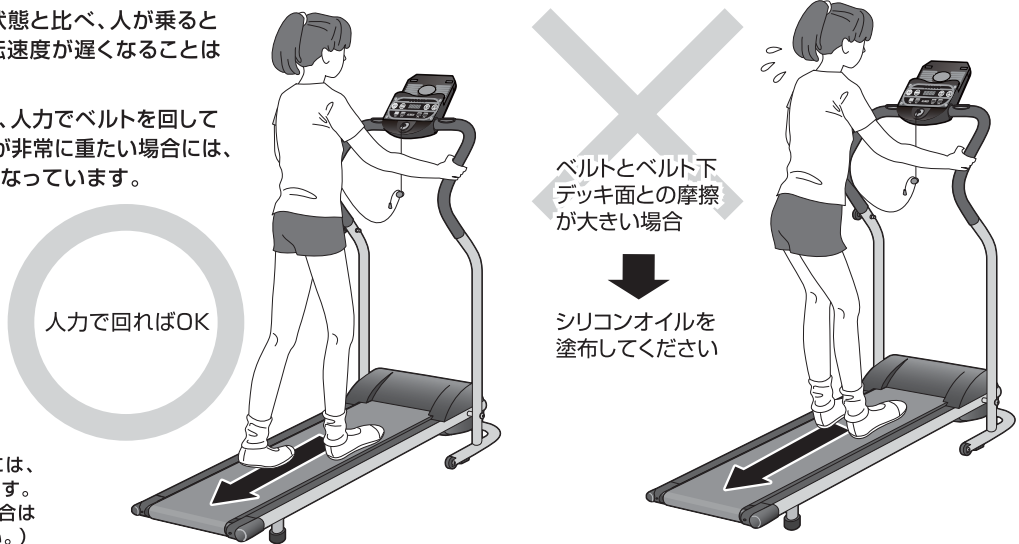

### ▲ 注意

人力でベルトを回したときには、モーターによる抵抗があります。（購入当時のベルトの滑り具合は正常ですのでご安心ください。）

## 確認作業 2

- 歩行ベルト下のデッキ表面の摩擦を取り除くために、シリコンオイルを塗ってください。

### ● シリコンオイルの塗布方法

歩行ベルトを少し持ち上げ、シリコンオイルをベルト下のデッキ面に塗布します。（左右それぞれから行ってください。）

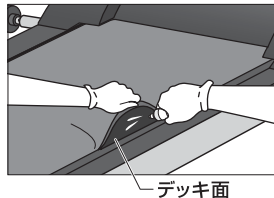

その後、人が乗っていない状態で歩行ベルトを低速で回転させて、ベルト表面を手で押さえながら、デッキ面全体にシリコンオイルを塗り拡げていきます。



## 確認作業 3

- 再度、電源を切った状態で人力でベルトを回し、ベルトの回転（滑り）が改善されていることを確認してください。



## ■ シリコンオイルの塗布についての注意点

シリコンオイルは、歩行ベルト下のデッキ表面の摩擦を取り除き、モーターに負担をかけないようにするために塗ります。

※ 出荷時にはシリコンオイルは塗布されています。 ⇒ ○ 購入当初からシリコンオイルを塗布する必要はございません。

○ シリコンオイルの塗布時期は、4～6ヶ月毎が目安です。

※ シリコンオイルの塗り過ぎにもご注意ください。 ⇒ ○ シリコンオイルを多量に塗布されると、駆動部タイミングベルトにまでオイルが付着し、ベルトの空回りなど、故障の原因となります。

# お手入れ方法・故障かな？と思う前に

## お手入れ方法

本機を長期にわたりご使用いただくため、定期的にお手入れください。

**⚠ 警告** お手入れの際には、必ずメインスイッチを切り、電源プラグをコンセントから抜いてください。

■ 本 体：汚れが落ちない場合、中性洗剤を薄めて拭きとってください。

**⚠ 注意** 歩行ベルトの下のデッキ表面には、特殊な加工が施されていますので、絶対に洗剤など使用しないでください。

■ ホイールカバー内：乾いた柔らかい布などでほこりを取り除いてください。

特に、本体ホイールカバー内部には、ベルトの回転によって吸い込まれたほこりが溜まり、場合によっては故障の原因になります。1ヶ月に1回は、本体ホイールカバーを開け、内部のほこりを取り除いてください。

### ホイールカバーの開け方

1. 本体メインスイッチを切り、電源プラグをコンセントから抜いてください。
2. ホイールカバーを固定しているネジ(4カ所)を市販の工具で緩め、ホイールカバーを取り外してください。ほこりを取り除いた後は、再びホイールカバーを閉じ、全てのネジを締めてください。

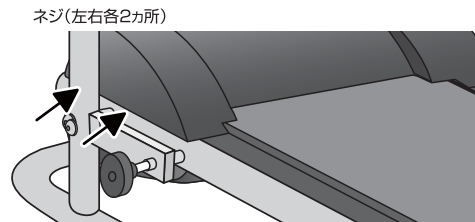

**⚠ 注意** 作動直後は、ホイールカバー内の部品(モーターや基板など)は熱を持っています。ホイールカバーを開ける際は、電源プラグを抜き、1時間以上経ってからホイールカバーを開けてください。

■ 故障かな？と思う前に 下記の項目を一度チェックしてください。

症 状	チェック箇所
●歩行ベルトが片寄る場合	➔ ○本製品の設置場所が水平な場所か確認してください。 ○歩行ベルトの調節をしてください。(P14「歩行ベルトの調節方法」参照)
●歩行ベルトがたるむ場合	➔ ○歩行ベルトの調節をしてください。(P14「歩行ベルトの調節方法」参照)
●歩行ベルトがスリップする場合 (スムーズに回らない場合)	➔ ○歩行ベルトを張ってください。(P14「歩行ベルトの調節方法」参照) ○歩行ベルト下のデッキ表面にシリコンオイル(シリコンスプレー)を塗布してください。 (P15「シリコンオイルの塗布について」参照) ※シリコンオイル、シリコンスプレーはお近くのホームセンターなどで市販されています。
●異音がる場合	➔ ○各部のネジの緩みを確認してください。 ○歩行ベルトの片寄りを確認してください。(P14「歩行ベルトの調節方法」参照)
●正常な表示が出ない場合	➔ ○本体メインスイッチを切り、再びONにし、始めから操作を行ってください。 ○表示メーターの上段表示部に「----」という表示が出た場合は、安全キーが外れている、または、きちんとセットされていない状態ですので、安全キーをセットしなおしてください。
●ボタンを押しても受け付けない場合	➔ ○操作手順を確認してください。 ○ボタンをしっかりと押していますか?
●モーターが回らない場合	➔ ○本体メインスイッチがONになっていますか? ○安全キーは正しくセットされていますか? ○コンセントの差し込みを確認してください。 本体メインスイッチ ○操作手順を間違えていませんか?(P11~P12の操作方法をもう一度ご確認ください。)
●スピードが上がらない	➔ ○室温が低いとモーターが温まるまでスピードが上がりません。 室温を上げてご使用ください。

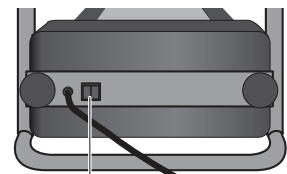

上記チェックを行っても直らない場合、またはその他の状況が発生した場合には、お手数ですが弊社カスタマーサービス課までお電話又はFAXでその状況を伝えてください。その際、上記以外の確認ポイントを説明させて頂く場合がありますがご協力の程お願いします。

故障かな？と思う前に  
お手入れ方法

# トレーニングについて

アルインコフィットネス機器をより効率良く・効果的にご使用いただくために適した運動方法をご紹介します。運動する方の体力、年齢、運動経験などには個人差があり、普段運動していない方が急に負荷の高い運動をすると心臓などに負担をかけ、大変危険ですので無理をせず、マイペースに行いましょう。

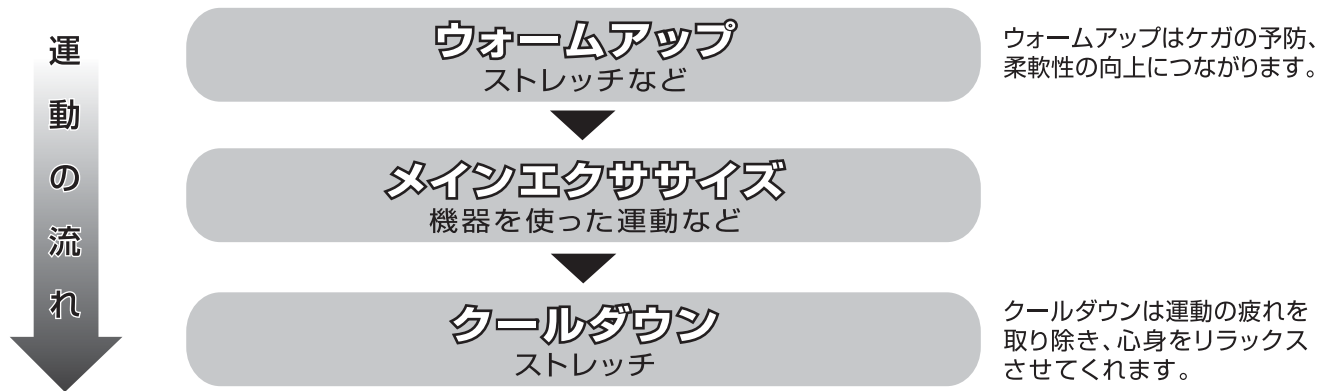

これから運動を始める方・久しぶりに運動をする方は、運動頻度は週2回から運動を始め、ウォームアップからクールダウンまで20～40分を目標にしましょう。

## ウォームアップとクールダウン

ストレッチ例 運動前後に必ず行ってください。

### ○腰のストレッチ

膝を両手で抱え、8～10回ローリングする。

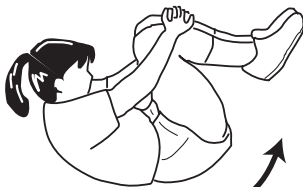

注) アゴを引いて行いましょう。

### ○体側のストレッチ

両手を合わせ、身体を横に曲げる。



### ○脚のストレッチ

後ろ足のかかとを床に押していく。

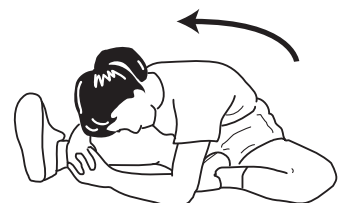

足首をつかみ、上体を前傾させる。

クールダウンの方法は様々ですが、上記ストレッチの他、バイクなら軽い負荷でゆっくり5～10分間続け、ウォーカーならゆっくりと歩く程度で同じく5～10分間続けてください。

## メインエクササイズ

有酸素運動＝しっかり呼吸をして酸素を体内に取り入れながらゆっくり長く運動すること

目的 ① 体脂肪の燃焼 (ダイエット)

目的 ② 心肺機能の向上

より良い効果を得るには、個々の目的に合わせた正しい運動方法(心拍数チェック)を覚え、実践することです。運動の強度により、体脂肪の燃焼に効果的なのか、心肺機能の向上に効果的なのかに分かれます。



## 目的 ① 体脂肪燃焼(ダイエット)のための運動

年齢	最大心拍数 (1分間)	運動中の心拍数	
		1分間	10秒間
15	205	133~113	22~19
20	200	130~110	22~18
30	190	124~105	21~18
40	180	117~ 99	20~17
50	170	111~ 94	19~16
60	160	104~ 88	17~15
70	150	98~ 83	16~14

左表はどれくらいの心拍数で運動すればよいかの目安を示しています。心臓が脈打つ限界の回数(最大心拍数)は年齢によっておおよそ決まっています。表の最大心拍数では、40才の人なら心臓は1分間に180拍が上限になります。

体脂肪の燃焼が目的の場合、左表からご自身の年齢に適した1分間の心拍数(最大心拍数の55~65%)を目安に、運動中この心拍数を維持するようにしましょう。

## 目的 ② 心肺機能向上のための運動

年齢	最大心拍数 (1分間)	運動中の心拍数	
		1分間	10秒間
15	205	174~133	29~22
20	200	170~130	28~22
30	190	162~124	27~21
40	180	153~117	26~20
50	170	145~111	24~19
60	160	136~104	23~17
70	150	128~ 98	21~16

心肺機能向上のための運動は、体脂肪の燃焼が目的の運動に比べ、目安となる心拍数はやや高めになります。

心肺機能の向上が目的の場合、左表からご自身の年齢に適した1分間の心拍数(最大心拍数の65~85%)を目安に、運動中この心拍数を維持するようにしましょう。

上表にある目的別の心拍数は年齢を目安として運動の心拍数を算出していますので、個人の体力レベルによっては表の心拍数で運動するときつく感じたり、非常に楽だということがあります。より自身の目的に適した運動の心拍数は下記の計算式にご自身の年齢と安静時の心拍数を測ることで計算していただけます。

$$\{(220 - \text{年齢}) - \text{安静時心拍数}\} \times \begin{matrix} 0.55(\text{体脂肪の燃焼が目的}) \\ 0.65(\text{心肺機能向上が目的}) \end{matrix} + \text{安静時心拍数} = \text{運動の目標心拍数}$$

### 心拍数のチェック方法

脈拍の取りにくい方や正確な心拍数を測定するには右図のように左手首内側上部を右手の中指と人さし指で押さえます。1分間を測るのは大変ですから、上表のよう10秒間測り、その数値を6倍して1分間の心拍数に換算しましょう。



運動は20~30分を目標にしましょう。

また、1週間に2回を目安に始め、慣れてきたら徐々に回数を増やしていきましょう。運動を楽しく継続して行うことが、最も効果的で効率の良い健康への近道です。



運動を開始して体脂肪の燃焼が活発になるまで20分ほどかかります。運動を開始して最初の20分は血液の中を流れている脂肪がエネルギーとして利用されます。血液中の脂肪が燃焼され減ってくると、蓄えられている皮下脂肪や内臓脂肪を分解し、エネルギーとして利用しはじめます。そのため、体脂肪を燃焼させ効果的に減量(ダイエット)するためには、20分以上のゆっくりとした運動を続けることが大切です。

とはいえ、いきなり20分以上の運動をするのはとてもきつく感じてしまいます。運動を開始して20分以内では、ドロドロの血液をきれいにするのができますので、健康維持を目的の場合は20分以内でも効果があります。ご自身の体力にあわせて、少しずつ運動の時間を長くしていきましょう。また、日常の体調管理、効果的な運動のためにも心拍数のチェックは必ずおこなうようにしましょう。

# 保証書

この度は、本製品をお買い上げいただきましてありがとうございました。品質には万全を期しておりますが、通常の使用において、万一故障が発生しましたときは保証規約により無償修理をいたします。

## 保証規約

- 通常の使用により、万一、材質上または構造上の欠陥が生じた場合、お買い上げ店もしくは弊社のサービス機関にお申し出ください。無償で新品と交換または修理をさせていただきます。ただし、以下の理由またはこれに準ずる理由により生じた故障などについては本保証は適用されません。
  - 説明以外の誤操作、取扱上の不注意
  - 天災、火災、地震などによる故障
  - 砂・泥・水かぶりなどが原因で生じた故障
  - お買い上げ後の転居などによる輸送、移動、落下など
  - 保存上の不備
  - 弊社規定の修理取扱所以外で行われた修理などによる故障
  - 本製品本来の使用目的以外の使用
  - 学校・スポーツジム・業務用などの不特定多数による使用
  - 日本国外でのご使用の場合
  - 本保証書の添付のない場合
- 保証の対象となるのは本体のみで、使用に伴う消耗部品は、保証の対象とはなりません。
- 修理品については運賃、諸費用は原則としてお客様にてご負担願います。
- 無償保証期間はご購入日から1年間です。
- 保証の適用されない故障及び保証期間(1年間)が切れた後の故障につきましては、有償で修理いたします。
- 本保証書は再発行いたしませんので、大切に保管しておいてください。
- 本保証書はお買い上げ年月日、販売店名、販売店印が記入されていないと無効です。但し、本保証書は製品と一緒に梱包されておりますので、販売店印がもらえないことがあります。その際は、レシートをここに添付して、販売店印の代わりとして下さい。

ご購入店名	おなまえ	
	おところ	〒
ご購入年月日	電話番号	( ) -

※お客様にご記入いただいた保証書(個人情報)は、修理・サービスに利用させていただく場合がございますのでご了承ください。

**アルインコ株式会社 フィットネス事業部** 大阪府高槻市三島江1-1-1

修理・  
アフターサービスの  
ご案内

この保証書は、本書に明示した期間、条件のもとにおいて無償修理をお約束するものです。したがってこの保証書によって保証書を発行している者(保証責任者)、及びそれ以外の事業者に対するお客様の法律上の権利を制限するものではありませんので、保証期間経過後の修理などについてご不明の場合は、お買上の販売店またはカスタマーサービス課までお問合せください。  
なお、この製品の補修用性能部品の保有期間は、製造打ち切り後、約2年です。詳しくは、カスタマーサービス課までお問合せください。



**アルインコ株式会社**

フィットネス事業部カスタマーサービス課

フリーダイヤル



**0120-30-4515**

(AM10:00~PM4:00 但しPM12:00~1:00及び土・日・祝祭日を除く)

上記以外受付FAX:072-678-6410